

20
23



V.23.1



TRANSFERTPRESS

CUSTOM HEAT TRANSFER MANUFACTURER

WAAROM TRANSFERTPRESS ?

Met meer dan 12 jaar knowhow stelt TransfertPress zijn ervaring tot uw dienst om uw transfers te produceren.

Met meer dan vijftien transferbestelbonnen kan onze transfercatalogus aan al uw behoeften voldoen : t-shirts, sweatshirts, parka's, petten, neopreen, microvezel, softshell, mokken ...

Van éénvoudige zeefdruktransfers tot vierkleurendruk en DTF (Direct To Film) kan elke type visueel in transfer geproduceerd worden, dankzij onze talrijke formaten (per logo, A4, A3, BIG, MSO, Flex, Extenso, ...), in kleine of grote hoeveelheden.

Elke transferproductie wordt aan kwaliteitstesten onderworpen alvorens die goedgekeurd en verzonden worden. Om optimaal te persen zijn onze persvoorwaarden beschikbaar bij uw bestellingen en op elk bestelbon voor transfers op onze website.

U kunt ook een sjabloon gebruiken om uw amalgaam te maken. Dit sjabloon is gebaseerd op de afmetingen die u op de gebruikte bestelbon kunt terugvinden en die u zo de mogelijkheid geeft om rechtstreeks in de juiste drukbare zone te werken.

Onze zeefdruktransfers worden gemaakt met inkten die ECO PASSPORT by OEKO-TEX® gecertificeerd zijn.

In 12 jaar zijn meer dan 16.000.000 vellen geproduceerd voor meer dan 280.000 ontvangen bestellingen !

OFFERTE EERSTE BESTELLING

50% KORTING OP UW EERSTE TRANSFERBESTELLING

NIEUWIGHEDEN



DTF TRANSFERS : NIEUWE PRIJZEN

Eénvoudiger en aantrekkelijker, de prijs van de DTF is nu in verhouding tot de oppervlakte van uw logo, vanaf 10€ !
Profiteer van het snijden van uw logo's.

Even snel als altijd, productie-en levertijden zijn niet veranderd : voor elke bestelling geplaatst vóór 11:00 uur wordt die dezelfde dag nog verzonden !

Ontdek ook de DTF uitrusting, accessoires & verbruiksartikelen aan onklopbare prijzen.



NIEUWE LEVERTERMIJN VOOR MSO

Onze digitale MSO transfers (papier & polyester) worden nu verzonden in 3 dagen in plaats van 5 en zonder enig kosten !



A4 ZEEFDUKTRANSFER IN 24 UUR !

Een steeds reactievere productie : de éénkleurige zeefdruktransfer formaat A4 (19 x 28 cm) wordt nu altijd in 24 uur geproduceerd, profiteer ervan !

Elke bestelling die op een werkdag vóór 11.00 uur wordt geplaatst, wordt de volgende werkdag verzonden !



GEPERSONALISEERDE SLEUTELHANGERS

Geborduurde en PVC sleutelhangers zijn nieuw in de catalogus.

Volledig aanpasbaar en beschikbaar in 3 maten, zullen onze geborduurde of PVC sleutelhangers voor een originele zichtbaarheid van uw sleutels zorgen.



INHOUD

03	INHOUD
04	ONS TRANSFERAANBOD
06	ZEEFDUKTRANSFER
07	EÉNKLEURIG A4
08	EÉNKLEURIG A3
09	EÉNKLEURIG BIG
10	MEERKLEURIG A3
11	NUMMERS & LETTERS
12	VIERKLEURENDRUK TRANSFER
13	DTF (DIRECT TO FILM)
15	DIGITALE MSO A3
15	DIGITALE MSO PREMIUM A3
17	OFFSET QUADRISOFT A3
19	DIGITALE FLEX
21	SUBLIMATIE
22	TECHNISCHE TRANSFER
24	EÉNKLEURIGE ZEEFDUKTRANSFER SOFTSHELL A3
24	DIGITALE MSO SOFTSHELL A3
25	EÉNKLEURIGE ZEEFDUKTRANSFER EXTENSO A3
25	MEERKLEURIGE ZEEFDUKTRANSFER EXTENSO A3
26	ONS EMBLEEM GAMMA
29	TEXTIEL (GEBORDEURD, GEWEVEN, GESUBLIMEERD)
31	SYNTHETISCH (SILICONEN 3D, PVC)
33	GEBORDEURDE SLEUTELHANGERS
34	HETE PERSEN
34	PERSEN & ACCESSOIRES SECABO
38	PERSEN & ACCESSOIRES TRANSMATIC
40	COMPRESSOREN JUN-AIR
41	SUBLIMATIE
41	PRINTERS SAWGRASS
42	SUBLIMEERBARE DRAGERS CHROMALUXE
44	SUBLIMEERBARE ARTIKELN UNISUB
46	DTF (DIRECT TO FILM)
46	VERBRUIKSARTIKELN DTF
47	PLOTTERS
47	SNIJPLOTTERS & ACCESSOIRES SECABO
50	VERBRUIKSARTIKELN EN ACCESSOIRES ROLAND DG
55	FLEX & FLOCK
71	COLOR GUIDE
72	VOORWAARDEN

ONS TRANSFERGAMMA

Ons transfergamma is beschikbaar in 8 verschillende categorieën om naargelang het gewenste effect aan uw behoeften te voldoen. Al onze transfers (behalve Digitale Flex) worden gebruiksklaar geleverd. Er zijn verschillende opties mogelijk, afhankelijk van het transfertype.



ZEEFDUKTRANSFER

Bij zeefdruktransfer wordt gebruik gemaakt van het zeefdrukprocédé : de kleuren (Pantone) worden na elkaar op de drager aangebracht met behulp van kaders (stencils) en rakelwerk, om het gewenste motief te creëren. Er wordt een onderlaag van lijm voorzien, zodat de transfer op het kledingstuk kan worden geperst. Deze techniek maakt het mogelijk om verschillende artikelen, van verschillende types of kleuren te personaliseren. Het resultaat is uitstekend met een aangenaam aanvoelen.



TRANSFER DTF (DIRECT-TO-FILM)

De DTF (Direct to Film) transfer is een procédé waarbij vierkleurendruk afbeeldingen digitaal op een plastic film worden gedrukt, gevolgd door het aanbrengen van een poedervormige klevende onderlaag. Met dit procédé kunnen grafische visuelen in vierkleurendruk worden afgedrukt zonder beperkingen van kleuren of gradaties, geschikt voor alle soorten artikelen. De weergave is goed met een zacht aanvoelen. Het is de ideale transfer voor kleine hoeveelheden beschikbaar vanaf 5 visuelen.



DIGITALE TRANSFER MSO

De digitale transfer MSO combineert vierkleurendruk met zeefdruk. Het ontwerp wordt digitaal gedrukt door cyaan, magenta, gele en zwarte (CMYK) inkt te mengen en vervolgens wordt een zeefdrukonderlaag aangebracht met behulp van frames. Na deze onderlaag wordt een lijmlaag voorzien om de transfer op het kledingstuk aan te brengen. Met deze techniek kunnen afbeeldingen worden afgedrukt zonder beperking van kleuren, details of gradaties. Het resultaat is mat of satijnachtig, afhankelijk van de drager.



TRANSFER OFFSET QUADRISOFT

Net als de digitale transfer MSO combineert de Quadrisoft Offset transfer vierkleurendruk met zeefdruk. Het ontwerp wordt gedrukt door het mengen van cyaan, magenta, gele en zwarte (CMYK) inkt, gevolgd door het respectievelijk aanbrengen van een zeefdrukonderlaag (met behulp van frames) en lijm. Deze techniek maakt het mogelijk visuelen af te drukken zonder beperkingen van kleur, detail of gradatie. Het resultaat heeft een satijnen afwerking.



DIGITALE FLEX TRANSFER

De Digitale Flex wordt vervaardigd met behulp van druk- en persmachines : het motief wordt digitaal gedrukt op een hittebestendige polyurethaanfilm en vervolgens op maat gesneden. Met deze techniek kunnen transfers vanaf 1 exemplaar worden gemaakt en zonder beperking van het aantal kleuren.



SUBLIMATIE TRANSFER

Bij sublimatie wordt het ontwerp in vierkleuren gedrukt met inkt en papier speciaal voor sublimatie. Tijdens het persen zorgen de hitte en de druk ervoor dat de inkt vergast en in het polyestersubstraat doordringt. De weergave is uitstekend, het beeld is ingebed in de textieldrager. Daar er geen dikte is, behoudt het textiel zijn eigenschappen.



ZEEFDUKTRANSFER OF DIGITALE MSO VOOR SOFTSHELL KLEDIJ

De transfer voor Softshell kledij is een technische transfer die de migratie van de textielkleur in de markering voorkomt. Deze transfer is verkrijgbaar in witte éénkleurige zeefdruk of digitale MSO.



ZEEFDUKTRANSFER EXTENSO

De Extenso transfer is een rekbaar zeefdruktransfer voor het personaliseren van elastische kledingstukken. Het is verkrijgbaar in één kleur en in meerdere kleuren (tot drie kleuren).

VERGELIJKINGSTABEL

	Zeefdruk : Pantone tinten	Vierkleurendruk : CMYK	Drukbare zone	Aantal kleuren	Hoeveelheid (in vellen)	Maximale finesse (in mm)	Omtreklijn	Productietermijn (in werkdagen)	Weergave	Voordelen / Eigenschappen	Dikte	Aanvoelen
Eénkleurig A4	●	-	19 x 28 cm	1	15 - 30	0,2 - 0,4	-	2 - 5	Gesatineerd	Zeefdruk klein formaat en kleine hoeveelheid	++	+++
Eénkleurig A4 24h	●	-	19 x 28 cm	1	15 - 30	0,2 - 0,4	-	2	Gesatineerd	Zeefdruk klein formaat en snelle termijn	++	+++
Eénkleurig A3	●	-	28 x 40 cm	1	15 - 1 000+	0,2 - 0,4	-	2 - 5	Gesatineerd -Mat	Klassieke zeefdruk	++	+++
Eénkleurig A3 24h	●	-	28 x 40 cm	1	15 - 500	0,2 - 0,4	-	2	Gesatineerd	Zeefdruk met snelle termijn	++	+++
Eénkleurig BIG	●	-	38 x 55 cm	1	15 - 1 000+	0,2 - 0,4	-	2 - 5	Gesatineerd	Zeefdruk groot formaat	++	+++
Meerkleurig A3	●	-	28 x 40 cm	2 - 5	20 - 1 000+	0,2 - 0,4	-	2 - 5	Gesatineerd -Mat	Meerkleurige zeefdruk	++	+++
Meerkleurig op maat	●	-	Tot 850 cm ²	1 - 5	50 - 1 000+ logo's	0,2 - 0,4	-	2 - 5	Gesatineerd	Zeefdruk met snijwerk op maat	++	+++
DTF (Direct to Film)	-	●	Tot 1 120 cm ²	Onbeperkt	5 - 99 logo's	0,3	-	1	Mat	Kleine hoeveelheid met snijwerk op maat en zeer snelle termijn	++	++
Digitale MSO op papier	-	●	28 x 40 cm	Onbeperkt	5 - 10 000+	∅	●	2 - 5	Gesatineerd	Onbeperkt aantal kleuren	++	++
Digitale MSO op polyester	-	●	28 x 40 cm	Onbeperkt	5 - 10 000+	∅	●	2 - 5	Mat	Transparante drager	++	++
Digitale MSO Premium	-	●	28 x 40 cm	Onbeperkt	5 - 10 000+	0,7	-	2 - 5	Mat	Digitale transfer zonder omtreklijntje	++	++
Offset Quadrisoft	-	●	28 x 40 cm	Onbeperkt	700 - 10 000+	0,3 ∅	- ●	8	Gesatineerd	Vierkleurendruk groot volume	++	++
Flex Digital	-	●	A6 - A3	Onbeperkt	1 - 499	1 - 2	-	2 - 5	Gesatineerd -Mat	Zeer kleine hoeveelheid met snijwerk op maat	++	+
Sublimatie	-	●	A6 - A3	Onbeperkt	10 - 1 500+	∅	-	2 - 5	Gesatineerd -Mat	Speciale transfer voor Sublimatie	+	++++
Eénkleurig Softshell	●	-	28 x 40 cm	1	15 - 399	0,4	-	5	Mat	Transfer speciaal voor Softshell	++++	+
Digital MSO Softshell	-	●	28 x 40 cm	Onbeperkt	15 - 399	∅	●	5	Mat	Transfer speciaal voor Softshell	++++	+
Eénkleurig Extenso	●	-	28 x 40 cm	1	15 - 1 000+	0,4	-	2 - 5	Mat	Rekbare transfer	++	+++
Meerkleurig Extenso	●	-	28 x 40 cm	2 - 3	20 - 900+	0,4	-	2 - 5	Mat	Rekbare transfer	++	+++

ZEEFDrukTRANSFER

De zeefdruktransfer is een afdruk met zeefdrukinkt (Pantone) op een drager van papier of polyester. De transfer wordt vervolgens heet geperst met behulp van een professionele machine.

TransfertPress biedt dit proces in één kleur, het afdrukken van één kleur op papier, en in meerdere kleuren, het afdrukken van meerdere Pantone kleuren. Voor de meerkleurige transfer kunnen we niet meer dan vijf kleuren op dezelfde plaat produceren.

VOORDELEN VAN DE ZEEFDrukTRANSFER

De zeefdruktransfer maakt het mogelijk om in één opdracht verschillende soorten weefsels te bedrukken. Deze techniek vereist geen gekleurde omtreklijn en respecteert zodoende het ontwerp van logo's (zover de finesses het toelaten). De zeefdruktransfer heeft een uitstekende weergave en geeft een minimale dikte weer.

BEPERKINGEN VAN DE ZEEFDrukTRANSFER

Bij de zeefdruktransfer is het moeilijk om gedegradeerde kleuren te produceren (behalve bij het maken van rasters) : het is een techniek die eerder voor effen kleuren en vectorafbeeldingen wordt gebruikt. Sommige finesses zijn ook moeilijk te verkrijgen vanwege het (af) drukproces per kader : teksten of afbeeldingen kleiner dan 0,5 Pt (0,2 mm) zijn niet leesbaar.

TERMIJN

De normale verzendtermijn is 5 werkdagen, met uitzondering van 2 werkdagen voor het BIG-formaat. Het is mogelijk om de termijn tot 2 werkdagen te beperken. De 24H optie laat toe om alle bestellingen vóór 11h00 geplaatst de volgende dag te versturen.

BESTAND : AI / PDF / EPS

Gevectoriseerd bestand (.ai, .pdf of .eps) in de normale leesrichting (geen spiegelbeelden).

PERSVOORWAARDEN

150 °C / 12 seconden / 3 bars / Koud afpellen

* Raadpleeg de persvoorwaarden bij de transfers gevoegd of via de bijgevoegde QR-code.

Persvoorwaarden
voor transfers



WASVOORWAARDEN

Binnenste buiten wassen / Bleken toegestaan / Drogen bij matige temperatuur (maximaal 60 °C) / Warm strijken (150 °C), binnenste buiten / Geen droogkuis





EENKLEURIGE ZEEFDUKTRANSFER A4

FORMAAT



FORMAAT PAPIER : A4 (21 × 29,7 cm)
DRUKBARE ZONE : 19 × 28 cm



KLEUREN

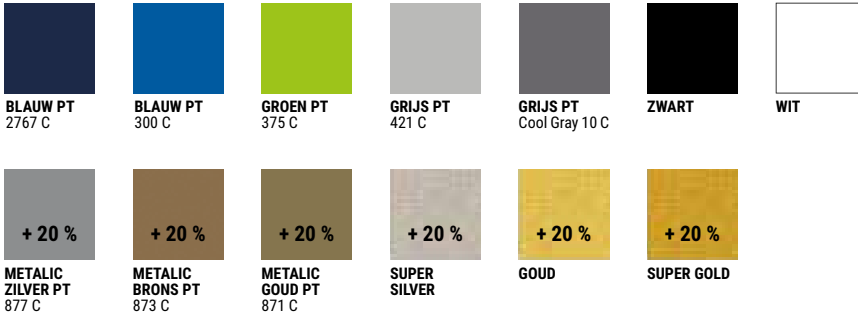

OPTIES (ZIE DETAILS PAGINA 72)

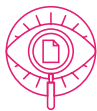

Bestand nakijken
+ 9,50 €



Speciale inkten
+ 20 / 28 %



Inkten met effect
+ 25 / 30 %



Transparante drager
+ 20 %



Antimigrant (blocker)
+ 35 %

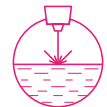

Laser-snijden
+ 5 %



TARIEVEN (FORFAIT PER AANTAL VEllen)

HOEEVELHEID



15 vellen	38 €
20 vellen	47 €
25 vellen	58 €
30 vellen	63 €

A3

EENKLEURIGE ZEEFDRIJKTRANSFER A3

FORMAAT



FORMAAT PAPIER : A3 (29,7 × 42 cm)

DRUKBARE ZONE : 28 × 40 cm

KLEUREN (ZIE PAGINA 71)



OPTIES (ZIE DETAILS PAGINA 72)

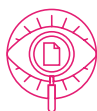

Bestand nakijken
+ 9,50 €



Speciale inkt
+ 20 / 28 %



Inkt met effect
+ 25 / 30 %



Transparante drager
+ 20 %



Antimigrant (blocker)
+ 35 %

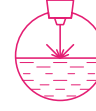

Laser-snijden
+ 5 %

	Bestand nakijken	Speciale inkt	Inkt met effect	Transparante drager	Antimigrant (blocker)	Laser-snijden
A3	•	•	•	•	•	-
A3^{24"}	•	•	-	-	-	-

TARIEVEN (FORFAIT PER AANTAL VELLEN)

HOEEVEELHEID	A3	A3^{24"}	HOEEVEELHEID	A3	A3^{24"}	HOEEVEELHEID	A3	A3^{24"}
15 vellen	48 €	63 €	80 vellen	154 €	187 €	450 vellen	458 €	579 €
20 vellen	63 €	84 €	85 vellen	158 €	193 €	500 vellen	474 €	617 €
25 vellen	72 €	95 €	90 vellen	161 €	196 €	550 vellen	498 €	-
30 vellen	81 €	107 €	95 vellen	165 €	199 €	600 vellen	511 €	-
35 vellen	89 €	119 €	100 vellen	171 €	202 €	650 vellen	547 €	-
40 vellen	100 €	132 €	125 vellen	195 €	229 €	700 vellen	582 €	-
45 vellen	104 €	138 €	150 vellen	227 €	266 €	750 vellen	615 €	-
50 vellen	113 €	151 €	175 vellen	248 €	290 €	800 vellen	648 €	-
55 vellen	123 €	164 €	200 vellen	267 €	313 €	850 vellen	689 €	-
60 vellen	127 €	167 €	250 vellen	285 €	373 €	900 vellen	729 €	-
65 vellen	138 €	175 €	300 vellen	341 €	435 €	950 vellen	770 €	-
70 vellen	142 €	178 €	350 vellen	383 €	488 €	1 000 vellen	789 €	-
75 vellen	148 €	183 €	400 vellen	438 €	537 €	Meer dan 1 000 vellen	0,77 € / vel	-



EENKLEURIGE ZEEFDRIJKTRANSFER BIG

NIEUWE PRODUCTIETERMIJN 24^H

FORMAAT

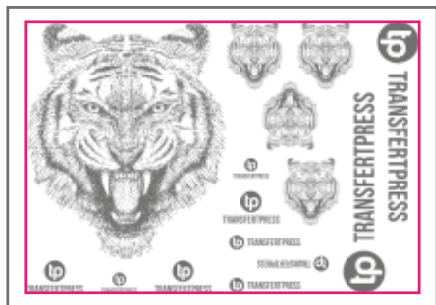

FORMAAT PAPIER : BIG (42 x 60 cm)
DRUKBARE ZONE : 38 x 55 cm



KLEUREN (ZIE PAGINA 71)

Voor wit textiel :



Voor gekleurd textiel :

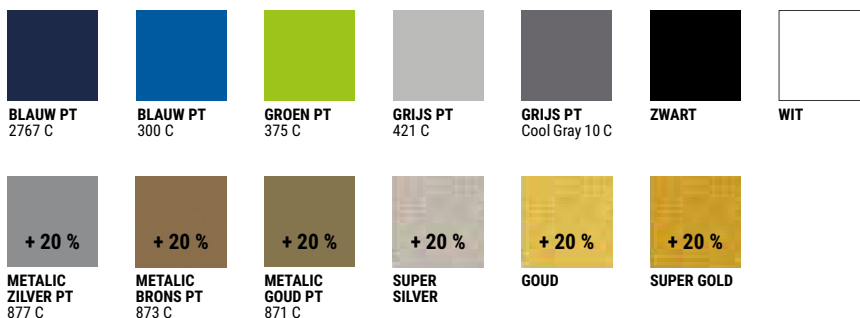

OPTIES (ZIE DETAILS PAGINA 72)

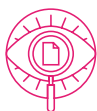

Bestand nakijken
+ 9,50 €



Speciale inkten
+ 20 / 28 %



Inkten met effect
+ 25 / 30 %



Transparante drager
+ 20 %



Antimigrant (blocker)
+ 35 %

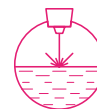

Lasersnijden
+ 5 %



TARIEVEN (FORFAIT PER AANTAL Vellen)

HOEVEELHEID		HOEVEELHEID		HOEVEELHEID		HOEVEELHEID	
15 vellen	68 €	65 vellen	192 €	175 vellen	345 €	650 vellen	761 €
20 vellen	88 €	70 vellen	198 €	200 vellen	372 €	700 vellen	808 €
25 vellen	102 €	75 vellen	207 €	250 vellen	396 €	750 vellen	856 €
30 vellen	113 €	80 vellen	215 €	300 vellen	475 €	800 vellen	901 €
35 vellen	125 €	85 vellen	220 €	350 vellen	533 €	850 vellen	958 €
40 vellen	140 €	90 vellen	225 €	400 vellen	609 €	900 vellen	1012 €
45 vellen	145 €	95 vellen	230 €	450 vellen	637 €	950 vellen	1069 €
50 vellen	159 €	100 vellen	239 €	500 vellen	659 €	1 000 vellen	1 096 €
55 vellen	172 €	125 vellen	272 €	550 vellen	692 €	Meer dan 1 000 vellen	1,08 € / vel
60 vellen	178 €	150 vellen	316 €	600 vellen	712 €		



MEERKLEURIGE ZEEFDRIKTRANSFER A3

FORMAAT



FORMAAT PAPIER : A3 (29,7 × 42 cm)

DRUKBARE ZONE : 28 × 40 cm

KLEUREN (ZIE PAGINA 71)



OPTIES (ZIE DETAILS PAGINA 72)

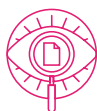

**Bestand
nakijken**
+ 9,50 €



**Speciale
inkten**
+ 20 / 28 %



**Inkten
met effect**
+ 25 / 30 %



**Transparante
drager**
+ 20 %



**Antimigrant
(blocker)**
+ 35 %

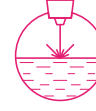

**Laser-
snijden**
+ 5 %



TARIEVEN (PRIJS PER VEL)

HOEEVEELHEID	2 KLEUREN	3 KLEUREN	4 KLEUREN	5 KLEUREN
20 tot 40 vellen	8,15 €	9,75 €	11,43 €	13,11 €
41 tot 75 vellen	7,30 €	8,90 €	10,52 €	12,20 €
76 tot 100 vellen	6,87 €	8,77 €	10,05 €	11,67 €
101 tot 150 vellen	6,69 €	7,32 €	9,84 €	11,37 €
151 tot 200 vellen	6,59 €	8,08 €	9,64 €	11,20 €
201 tot 300 vellen	5,24 €	6,87 €	8,58 €	9,99 €
301 tot 400 vellen	4,68 €	5,17 €	7,87 €	9,21 €
401 tot 500 vellen	3,97 €	5,03 €	7,16 €	8,58 €
501 tot 600 vellen	3,40 €	4,45 €	6,45 €	7,94 €
601 tot 700 vellen	2,55 €	3,54 €	5,67 €	7,23 €
701 tot 800 vellen	2,13 €	2,81 €	4,96 €	6,66 €
801 tot 900 vellen	1,91 €	2,55 €	4,61 €	6,10 €
901 vellen en meer	1,60 €	2,20 €	3,97 €	5,39 €



De DTF en digitale MSO PREMIUM transfers maken geen gebruik van Pantone kleuren maar zijn een goed alternatief voor meerkleurige zeefdruk : ze zijn minder duur en hebben geen omtreklijn.



ZEEFDruktransfers NUMMERS EN LETTERS

FORMAAT

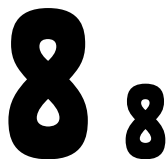

HOOGTE : 10 of 20 cm



HOOGTE : 7 cm

KLEUREN

Voor nummers :



GEEL PT
109 C



ROOD PT
485 C



BLAUW PT
300 C



BLAUW PT
2767 C



ZWART



WIT

Voor letters :



ZWART



WIT

LETTERTYPE

0 1 2 3 4 5 6 7 8 9

REVUE

0 1 2 3 4 5 6 7 8 9

PLAYER

0 1 2 3 4 5 6 7 8 9

NEW RELIEF

0 1 2 3 4 5 6 7 8 9

ABEILLE

A B C D E F G H I J K L M N O P Q R S T U V W X Y Z

ALPHA

OPTIES (ZIE DETAILS PAGINA 72)

Voor nummers :



Pantone kleur
Beschikbaar vanaf 50 stuks



Ingevoegd logo
Beschikbaar vanaf 100 stuks

TARIEVEN (PRIJS PER SET)

HOEVEELHEID	ZONDER ANTIMIGRANT (BLOCKER)			MET ANTIMIGRANT (BLOCKER)		
	H. 7 CM	H. 10 CM	H. 20 CM	H. 7 CM	H. 10 CM	H. 20 CM
Set voor nummers 1 tot 13	-	4,30 €	7,30 €	-	8,60 €	14,60 €
Set voor nummers 4 tot 15	-	4,60 €	9,40 €	-	9,20 €	18,80 €
Set voor nummers 2 tot 14	-	4,70 €	9,60 €	-	9,40 €	19,20 €
Set voor nummers 1 tot 15	-	5,20 €	10,00 €	-	10,40 €	20,00 €
Set van 10 identieke nummers	-	3,20 €	6,20 €	-	6,40 €	12,40 €
Set van 10 identieke letters	3,00 €	-	-	6,00 €	-	-

i Indien het te personaliseren textiel gesublimeerd is, is het belangrijk letters en/of cijfers te kiezen met een antimigrant.

M Y
C M

TRANSFER DIRECT-TO-FILM

De DTF (Direct to Film) transfer is een procédé waarbij vierkleurendruk van afbeeldingen op een plastic film mogelijk is, gevolgd door het aanbrengen van een poedervormige klevende onderlaag.

Dit procédé maakt het persen in vierkleurendruk mogelijk zonder problemen van het aantal kleuren, gradaties of transparantie-effecten. De transfer wordt vervolgens met een professionele machine warm geperst. Het eindresultaat hangt af van de kwaliteit van het aangeleverde bestand.

VOORDELEN VAN DTF TRANSFER

De DTF transfer maakt een oneindige hoeveelheid details en kleuren mogelijk, evenals kleurverlopen. Alle afbeeldingen kunnen in DTF transfer gemaakt worden en er is geen omtreklijn nodig.

Dit is de voordeligste transfer voor hoeveelheden minder dan het equivalent van 10 vellen A3 en de snelste transfer (verzending dezelfde dag voor alle bestellingen op een werkdag vóór 11:00 geplaatst).

BEPERKINGEN VAN DTF TRANSFER

Daar de DTF transfer in vierkleurendruk wordt gedrukt, worden de kleuren niet verkregen met zeefdrukinkten en is het dus onmogelijk een exacte Pantone tint te verkrijgen. Het is eveneens niet mogelijk een antimigrant toe te voegen.

De DTF transfer is geschikt voor basistextiel (katoen en/of polyester). Die zal dikker en iets stijver zijn dan een zeefdruktransfer.

TERMIJN

De standaardtijd is 1 werkdag. De bestelling wordt dezelfde dag verzonden.

BESTAND : AI / PDF / EPS / PSD / PNG / TIFF

Bestand in CMYK (.ai, .pdf, .eps, .psd, .png of .tiff) in de normale leesrichting (geen spiegelbeelden), met lagen (layers) (.pdf et .eps) of met transparantie (.png et .tiff).

PERSVOORWAARDEN

150 °C / 12 seconden / 3 bars / Koud afpellen

* Raadpleeg de persvoorwaarden bij de transfers gevoegd of via de bijgevoegde QR-code.

Persvoorwaarden
voor transfers



WASVOORWAARDEN

Binnenste buiten wassen. Centrifugeren maximaal 1 000 tpm / Bleken toegestaan / Drogen bij matige temperatuur (maximaal 60 °C) / Warm strijken (150 °C), binnenste buiten / Geen droogkuis



OPTIES (ZIE DETAILS PAGINA 72)

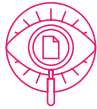

Bestand nakijken
+ 9,50 €



Speciale inkt
+ 20 / 28 %



Inkten met effect
+ 25 / 30 %



Transparante drager
+ 20 %



Antimigrant (blocker)
+ 35 %

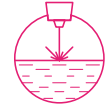

Laser-snijden
+ 5 %



INBEGREPEN

INBEGREPEN

TARIEVEN (PRIJS PER VEL)

Op de website van TransfertPress geeft u bij uw bestelling alleen de lengte en breedte van uw **drukbaar zone** aan. De aangegeven prijs staat in verhouding tot de oppervlakte : L x B = Oppervlakte

Bestel in de morgen, vertrek dezelfde avond !

Voorbeeld	1 tot 50cm ²	A6 (10,5cm x 14,8cm)	A5 (14,8cm x 21cm)	A4 (19cm x 28cm)	A3 (28cm x 40cm)
5 tot 99 vellen (prijs per vel)	2,00€	2,56€	3,38€	4,54€	7,64€
Totaal Minimale hoeveelheid 5	10,00€	12,78€	16,87€	22,70€	38,20€

i Maximale oppervlakte : 28cm x 40cm

Speciaal kleine reeks Vanaf slechts 10€ !

Ontdek deze nieuwe transfer op video :



PRIJSVERGELIJKING (PRIJS PER VEL)

HOEVEELHEID	DTF 12h	MSO PAPIER	MSO POLYESTER	MSO PREMIUM
5 tot 9 vellen A3	7,64 €	-	-	-
10 tot 14 vellen A3	7,64 €	8,98 €	11,06 €	14,08 €
15 tot 20 vellen A3	7,64 €	6,82 €	8,40 €	10,70 €
21 tot 40 vellen A3	7,64 €	5,12 €	6,30 €	8,02 €
41 tot 60 vellen A3	7,64 €	3,11 €	3,83 €	4,88 €
61 tot 99 vellen A3	7,64 €	2,61 €	3,21 €	4,09 €

Voor een A3 formaat is de drukbare zone voor een digitale MSO transfer 28 x 40 cm of 1 120 cm².

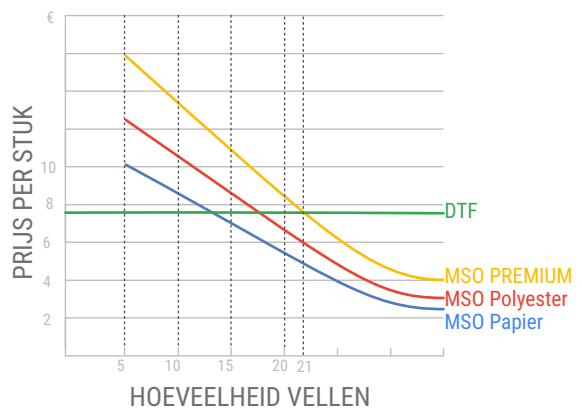

MY DIGITALE TRANSFER MSO

De digitale transfer MSO A3 is een proces dat het afdrukken van visuelen en / of foto's (identiek aan het afdrukken op papier) en zeefdrukken combineert. De afgedrukte drager is in papier of polyester. Dit procesmengsel maakt het mogelijk om vierkleurendruk afdrukken te maken onafhankelijk van het aantal kleuren, de degradatie van kleuren, transparantie-effecten of finesses. De transfer wordt vervolgens heet geperst met behulp van een professionele machine. Het eindresultaat hangt af van de kwaliteit van het geleverd bestand.

VOORDELEN VAN MSO TRANSFERS

De digitale MSO / MSO PREMIUM transfers laten een oneindige hoeveelheid details en kleuren toe, alsook de degradaties van kleuren. Alle visuelen zijn mogelijk. De digitale MSO PREMIUM transfer vertoont geen enkele omtreklijn. De afdruk gebeurt op een transparante polyester drager.

BEPERKINGEN VAN MSO TRANSFERS

Daar de MSO / MSO PREMIUM transfers vierkleurendruk transfers zijn, worden de kleuren niet door zeefdrukinkten bekomen, en is het onmogelijk om een exacte Pantone tint te verkrijgen.

Voor de MSO transfer is een omtreklijn van dezelfde kleur als de textieldrager noodzakelijk en die zorgt ervoor dat er geen stukjes lijm in de afbeelding zitten : de zeefdrukonderlaag omvat het volledig visueel en bijt in de omtreklijn van dezelfde kleur als de textieldrager. Het visueel zal geen witte omtreklijn vertonen, maar een discrete getande omtreklijn in de kleur van de textieldrager.

OPGELET : Voor een MSO transfer op een witte textieldrager wordt uw amalgaam met een transparante onderlaag geproduceerd. Het wit in uw bestand kan dus niet afgedrukt worden. Eén enkel vel kan geen doorzichtige lak voor witte textiel en gekleurde omtreklijnen voor gekleurde textiel combineren. In het geval dat er witte elementen worden gedrukt, hebben deze niet systematisch een omtreklijn.

Voor van MSO PREMIUM transfer zijn sommige finesses moeilijk te verkrijgen : teksten of visuelen kleiner dan 2 Pt (1 mm) zijn niet leesbaar.

De digitale transfers MSO / MSO PREMIUM zullen dikker en iets minder soepel zijn dan een zeefdruktransfer.

LEVERTERMIJN

De standaard leveringstermijn is 3 werkdagen, voor de MSO Premium 5 werkdagen.

BESTAND : AI / PDF / EPS / PSD / PNG / TIFF

Bestand in CMYK (.ai, .pdf, .eps, .psd, .png of .tiff) in de normale leesrichting (geen spiegelbeelden), met lagen (layers) (.pdf et .eps) of met transparantie (.png et .tiff).

PERSVOORWAARDEN

150 °C / 12 seconden / 3 bars / Koud afpellen

* Raadpleeg de persvoorwaarden bij de transfers gevoegd of via de bijgevoegde QR-code.

Persvoorwaarden
voor transfers



WASVOORWAARDEN

Binnenste buiten wassen. Centrifugeren maximaal 1 000 tpm / Bleken toegestaan / Drogen bij matige temperatuur (maximaal 60 °C) / Warm strijken (150 °C), binnenste buiten / Geen droogkuis





DIGITALE TRANSFER MSO & MSO PREMIUM

FORMAAT



FORMAAT PAPIER : A3 (29,7 × 42 cm)
DRUKBARE ZONE : 28 × 40 cm

KARAKTERISTIEKEN

	Drager	Uitzicht	Zonder omtreklijn	Voordelen
MSO PAPIER	Ondoorzichtig	Satijn	-	Economisch
MSO POLYESTER	Transparant	Mat	-	Eenvoudige positionering
MSO PREMIUM	Transparant	Mat	●	Zonder omtreklijn / Beter aanvoelen

OPTIES (ZIE DETAILS PAGINA 72)

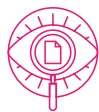

Bestand nakijken
+ 9,50 €



Speciale inkten
+ 20 / 28 %



Inkten met effect
+ 25 / 30 %



Transparante drager
+ 20 %



Antimigrant (blocker)
+ 35 %

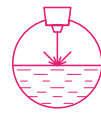

Laser-snijden
+ 5 %

	Bestand nakijken	Speciale inkten	Inkten met effect	Transparante drager	Antimigrant (blocker)	Laser-snijden
MSO PAPIER NIEUWIGHEID 3 dagen	●	-	-	-	-	-
MSO POLYESTER NIEUWIGHEID 3 dagen	●	-	-	● INBEGREPEN	●	●
MSO PREMIUM 5 dagen	●	-	-	● INBEGREPEN	●	●

TARIEVEN (PRIJS PER VEL)

HOEVEELHEID	MSO PAPIER	MSO POLYESTER	MSO PREMIUM	HOEVEELHEID	MSO PAPIER	MSO POLYESTER	MSO PREMIUM
10 tot 14 vellen	8,98 €	11,06 €	14,08 €	400 tot 699 vellen	1,66 €	2,04 €	2,60 €
15 tot 20 vellen	6,82 €	8,40 €	10,70 €	700 tot 999 vellen	1,40 €	1,73 €	2,20 €
21 tot 40 vellen	5,12 €	6,30 €	8,02 €	1 000 tot 1 499 vellen	1,30 €	1,61 €	2,04 €
41 tot 60 vellen	3,11 €	3,83 €	4,88 €	1 500 tot 2 499 vellen	1,15 €	1,42 €	1,81 €
61 tot 99 vellen	2,61 €	3,21 €	4,09 €	2 500 tot 3 999 vellen	1,00 €	1,24 €	1,57 €
100 tot 199 vellen	2,21 €	2,72 €	3,46 €	4 000 tot 9 999 vellen	0,95 €	1,17 €	1,49 €
200 tot 399 vellen	1,91 €	2,35 €	2,99 €	10 000 vellen en meer	0,90 €	1,11 €	1,42 €

MY OFFSET TRANSFER

De Quadrisoft transfer is een proces dat de Offsetdruk en de zeefdruk op een papieren drager combineert. Dit procesmengsel maakt het mogelijk om vierkleurendruk afdrukken te maken onafhankelijk van het aantal kleuren, de kleurendegradatie, de transparantie-effecten of finesses. De transfer wordt vervolgens heet geperst met behulp van een professionele machine. Het eindresultaat hangt af van de kwaliteit van het geleverd bestand.

VOORDELEN VAN QUADRISOFT TRANSFERS

De Quadrisoft transfer laat een oneindige hoeveelheid details en kleuren toe, alsook de kleurendegradaties. Het is mogelijk om alle visuelen te maken.

De Quadrisoft transfer heeft een satijnen uitzicht en vereist geen omtreklijn. De transfer kan op licht of donker gekleurd textiel geplaatst worden en is geschikt voor de meeste textieldragers.

BEPERKINGEN VAN QUADRISOFT TRANSFERS

Daar de Quadrisoft transfer een vierkleurendruk transfer is en de kleuren niet door zeefdrukinkten bekomen worden, is het onmogelijk om een exacte Pantonetint te verkrijgen. De kleuren voor een Quadrisoft transfer zijn feller dan de kleuren van een MSO transfer.

De minimale hoeveelheid is 1 000 vellen maar het is niet mogelijk om een prototype vóór de productie te bekomen.

De Quadrisoft transfer zal iets dikker en minder soepel zijn dan een zeefdruktransfer. Deze transfer heeft een gelijk aanvoelen als een MSO transfer maar zal iets flexibeler zijn.

TERMIJN

De normale leveringstermijn is 8 werkdagen. Het is onmogelijk om de verzendtijd te beperken.

BESTAND : AI / PDF / EPS / PSD / PNG / TIFF

Bestand in CMYK (.ai, .pdf, .eps, .psd, .png of .tiff) in de normale leesrichting (geen spiegelbeelden), met lagen (layers) (.pdf et .eps) of met transparantie (.png et .tiff).

PERSVOORWAARDEN

165 °C / 12 seconden / 3 bars / Koud afpellen

* Raadpleeg de persvoorwaarden bij de transfers gevoegd of via de bijgevoegde QR-code.

Persvoorwaarden
voor transfers



WASVOORWAARDEN

Binnenste buiten wassen. Centrifugeren maximaal 1 000 tpm / Bleken toegestaan / Drogen bij matige temperatuur (maximaal 60 °C) / Warm strijken (150 °C), binnenste buiten / Geen droogkuis





OFFSET QUADRISOFT TRANSFER

FORMAAT



FORMAAT PAPIER : A3 (29,7 × 42 cm)
DRUKBARE ZONE : 28 × 40 cm

TERMIJN

Voor de Quadrisoft Offset transfer is de standaard productietermijn 8 werkdagen. Het is onmogelijk om de termijn te beperken.

OPTIES (ZIE DETAILS PAGINA 72)

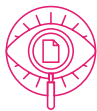

Bestand nakijken
+ 9,50 €



Speciale inkten
+ 20 / 28 %



Inkten met effect
+ 25 / 30 %



Transparante drager
+ 20 %



Antimigrant (blocker)
+ 35 %

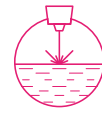

Laser-snijden
+ 5 %



-

-

-

-

-

TARIEVEN (PRIJS PER VEL)

HOEEVEELHEID



1 000 tot 1 499 vellen 1,37 €

1 500 tot 2 499 vellen 1,26 €

2 500 tot 3 999 vellen 1,10 €

4 000 tot 10 000 vellen 0,89 €

Meer dan 10 000 vellen 0,68 €

M Y DIGITALE FLEX

De digitale flex is een proces van afdrucken en snijden op een thermoklevend papier, genaamd "Flex".

Met dit proces is de vierkleurendruk afdruk mogelijk daar hiervoor een digitale printer met een snijplotter nodig is. De drager, éénmaal bedrukt en gesneden, wordt met een professionele machine op het textiel geperst.

VOORDELEN VAN DIGITALE FLEX

De digitale transfer laat een identieke afdrukkwaliteit als een afdruk op papier toe, zonder limiet van kleuren, gradatie of finesses. Dit proces is geschikt voor alle textiel en biedt een goed alternatief voor het digitaal drukken in kleine hoeveelheden (vanaf één exemplaar).

BEPERKINGEN VAN DIGITALE FLEX

Deze techniek vereist het uitwieden en laat het uitsnijden van fijne en complexe details niet toe.

De weergave zal dikker zijn en geeft een eerder "plastieken indruk" dan een zeefdruk of een digitale MSO transfer. De digitale flex zal net zo flexibel zijn als een digitale MSO transfer.

OPGELET : De bestellingen van digitale flex worden niet uitgeweid en zonder applicationtape verzonden (behalve één exemplaar als voorbeeld). Vergeet niet om de juiste application tape te bestellen.

TERMIJN

De normale leveringstermijn is 5 werkdagen. Het is mogelijk om de termijn tot 2 werkdagen te beperken.

BESTAND : AI / PDF / EPS

Gevectoriseerd bestand (.ai, .pdf of .eps) in de normale leesrichting (geen spiegelbeelden), met uitsnij-omtrek (Cut Contour).

PERSVOORWAARDEN

MoZaic : 150 of 130 °C / 5 of 10 seconden / Gemiddelde druk / Warm afpellen

Tatoo Nylon : 115 °C / 15 seconden / Gemiddelde druk / Koud afpellen

Tatoo SBB Maxima : 135 °C / 10 seconden / Gemiddelde druk tot hoog / Warm afpellen

ClearFlex Matte : 160 °C / 15 seconden / Gemiddelde druk tot hoog / Koud afpellen

* Raadpleeg de persvoorwaarden bij de transfers gevoegd of via de bijgevoegde QR-code.

Gebruiksaanwijzing
Flex & Flock



WASVOORWAARDEN

40°C Voor Tatoo Nylon / 60°C Voor MoZaic, Tatoo SBB Maxima en ClearFlex Matte





DIGITALE FLEX

FORMAAT

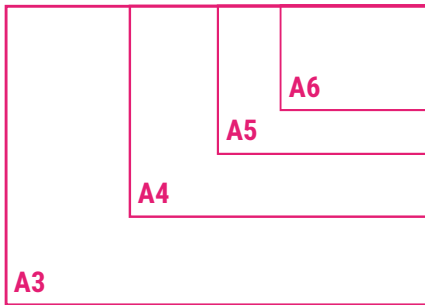

FORMAAT PAPIER : A6 (10,5 × 14,8 cm)
DRUKBARE ZONE : 10,5 × 14,8 cm

FORMAAT PAPIER : A5 (14,8 × 21 cm)
DRUKBARE ZONE : 14,8 × 21 cm

FORMAAT PAPIER : A4 (21 × 29,7 cm)
DRUKBARE ZONE : 21 × 29,7 cm

FORMAAT PAPIER : A3 (29,7 × 42 cm)
DRUKBARE ZONE : 29,7 × 42 cm

FLEX

MOZAIC : voor textiel in katoen / polyester (Application tape nodig).

TATOO NYLON : voor textiel in nylon (Application tape nodig).

TATOO SBB MAXIMA : voor gesublimeerd textiel en Softshell kledij (Application tape nodig).

CLEARFLEX MATTE : transparante flex, alleen voor wit textiel (Application tape is noodzakelijk).

OPTIES (ZIE DETAILS PAGINA 72)

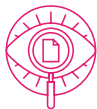

**Bestand
nakijken**
+ 9,50 €



**Speciale
inkten**
+ 20 / 28 %



**Inkten
met effect**
+ 25 / 30 %



**Transparante
drager**
+ 20 %



**Antimigrant
(blocker)**
+ 35 %

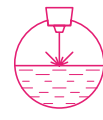

**Laser-
snijden**
+ 5 %



-

-

-

-

-

TARIEVEN (PRIJS PER VEL)

HOEVEELHEID	A6	A5	A4	A3
1 tot 9 vellen	6,88 €	9,08 €	13,23 €	19,05 €
10 tot 24 vellen	4,23 €	7,59 €	10,58 €	14,11 €
25 tot 49 vellen	3,62 €	4,76 €	7,06 €	9,70 €
50 tot 99 vellen	3,35 €	4,32 €	6,17 €	8,38 €
100 tot 249 vellen	2,03 €	2,73 €	4,06 €	5,64 €
250 tot 499 vellen	1,76 €	2,33 €	3,53 €	4,94 €

M Y
SUBLIMATIE

SUBLIMATIE TRANSFER

Alle foto's en afbeeldingen kunnen in sublimatie gedrukt worden. Dit proces vereist noch een omtreklijn om af te bakenen, noch het uitwieden. Het is een afdruk identiek aan een digitale afdruk op een speciaal sublimatiepapier met speciale inkt.

De transfer wordt vervolgens heet geperst met behulp van een professionele pers. Onder invloed van de warmte en de druk, vergast de inkt en dringt die direct in de textieldrager door.

VOORDELEN VAN SUBLIMATIE TRANSFER

De afbeelding dringt rechtstreeks door in het oppervlak van het gekozen textiel of drager, wat betekent dat de afbeelding deel uitmaakt van de materie. De sublimatie transfer heeft de beste weergave, daar de afbeelding perfect op het oppervlak van het product wordt weergegeven en het beste aanvoelen en flexibiliteit heeft, ze heeft geen enkele dikte. De wasweerstand is uitzonderlijk, machinebestendig tot 90°.

BEPERKINGEN VAN SUBLIMATIE TRANSFER

De sublimatie laat het niet toe om gekleurde dragers te drukken, daar de afbeelding onzichtbaar wordt naarmate de drager donkerder is. Bovendien wordt die alleen geperst op items die gepolymeriseerd zijn of kledij in polyester.

TERMIJN

De normale leveringstermijn is 5 werkdagen. Het is mogelijk om de termijn tot 2 werkdagen te beperken.

BESTAND : AI / PDF / EPS / PSD / PNG / JPG

Bestand in CMYK (.ai, .pdf, .eps, .psd, .png of .tiff) in de normale leesrichting (geen spiegelbeelden).

PERSVOORWAARDEN

190 °C / 45 seconden / 2.5-3 bars / Warm afpellen

* Raadpleeg de persvoorwaarden bij de transfers gevoegd of via de bijgevoegde QR-code.

Persvoorwaarden
voor transfers



WASVOORWAARDEN

Binnenste buiten wassen / Bleken toegestaan / Drogen bij normale temperatuur (maximaal 80 °C) / Warm strijken (150 °C) / Droogkuis met gebruikelijke oplosmiddelen.





SUBLIMATIE TRANSFER

FORMAAT

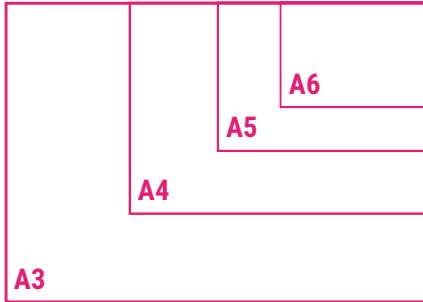

FORMAAT PAPIER : A6 (10,5 × 14,8 cm)
DRUKBARE ZONE : 10,5 × 14,8 cm

FORMAAT PAPIER : A5 (14,8 × 21 cm)
DRUKBARE ZONE : 14,8 × 21 cm

FORMAAT PAPIER : A4 (21 × 29,7 cm)
DRUKBARE ZONE : 21 × 29,7 cm

FORMAAT PAPIER : A3 (29,7 × 42 cm)
DRUKBARE ZONE : 29,7 × 42 cm

OPTIES (ZIE DETAILS PAGINA 72)

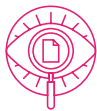

**Bestand
nakijken**
+ 9 €



**Speciale
inkten**
+ 20 / 28 %



**Inkten
met effect**
+ 25 / 30 %



**Transparante
drager**
+ 20 %



**Antimigrant
(blocker)**
+ 35 %

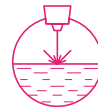

**Laser-
snijden**
+ 5 %



-

-

-

-

-

TARIEVEN (PRIJS PER VEL)

HOVEELHEID	A6	A5	A4	A3
10 tot 24 vellen	2,21 €	2,45 €	3,17 €	4,14 €
25 tot 49 vellen	1,73 €	2,05 €	2,69 €	3,50 €
50 tot 99 vellen	1,17 €	1,41 €	2,53 €	3,17 €
100 tot 249 vellen	1,09 €	1,25 €	1,89 €	2,53 €
250 tot 499 vellen	0,93 €	1,09 €	1,65 €	2,21 €
500 tot 999 vellen	0,69 €	0,77 €	1,41 €	1,73 €
1 000 tot 1 500 vellen	0,53 €	0,61 €	1,09 €	1,25 €
Meer dan 1 500 vellen	0,51 €	0,59 €	1,07 €	1,23 €



SOFTSHELL TRANSFER

De speciale Softshell transfer verhindert de migratie van de textielkleuren : het persen van transfers met een hete pers op polyester of polyamide kan een risico van « migratie » van de inkt in de stof vertonen. De inkten van de stof kunnen door de warmte (tijdens het persen) "gereactiveerd" worden en de transfer beschadigen (van kleur veranderen). Dit fenomeen, migratie of hersublimatie verschijnt niet onmiddellijk, maar vaak na 48-72 uren (soms 2 of 3 weken).

De Softshell transfer is beschikbaar in éénkleurige zeefdruktransfer wit of vierkleurendruk MSO. Bij de éénkleurige zeefdruktransfer zijn bepaalde finesses moeilijk te verkrijgen vanwege het drukproces per kader : teksten of afbeeldingen kleiner dan 2,8 Pt (1 mm) zijn niet leesbaar.

OPGELET :

- De speciale Softshell transfer is alleen geschikt voor Softshell kledingstukken.
- Wij raden u aan om een warmte hoger dan 60°C voor uw Softshell kledingstukken met digitale transfers MSO te vermijden of een éénkleurige zeefdruktransfer te verkiezen.

TERMIJN

De normale leveringstermijn is 5 werkdagen. Het is onmogelijk om de verzendtijd te beperken.

BESTAND : AI / PDF / EPS / PSD / PNG / TIFF

Eénkleurige zeefdruktransfer Softshell : Gevectoriseerd bestand (.ai, .pdf of .eps) in de normale leesrichting (geen spiegelbeelden).

Digitale MSO Softshell transfer : Bestand in CMYK (.ai, .pdf, .eps, .psd, .png of .tiff) in de normale leesrichting (geen spiegelbeelden), met lagen (layers) (.pdf et .eps) of met transparantie (.png et .tiff).

PERSVOORWAARDEN

150 °C / 12 seconden / 3 bars / Koud afpellen

* Raadpleeg de persvoorwaarden bij de transfers gevoegd of via de bijgevoegde QR-code.

Persvoorwaarden
voor transfers



WASVOORWAARDEN

Delicate was binnenste buiten, met een anti-verkleuringsdoekje voor de MSO transfer / Bleken verboden / Drogen bij matige temperatuur (maximaal 60 °C) / Strijken verboden / Geen droogkuis





TECHNISCHE SOFTSHELL TRANSFER EENKLEURIGE ZEEFDRIUK & DIGITALE MSO

FORMAAT



FORMAAT PAPIER : A3 (29,7 × 42 cm)
DRUKBARE ZONE : 28 × 40 cm

KLEUREN

Technische éénkleurige zeefdruktransfer Softshell :



WIT

Technische digitale MSO transfer Softshell :



VIERKLEURENDRIUK

OPTIES (ZIE DETAILS PAGINA 72)

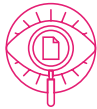

Bestand nakijken
+ 9,50 €



Speciale inkten
+ 20 / 28 %



Inkten met effect
+ 25 / 30 %



Transparante drager
+ 20 %



Antimigrant (blocker)
+ 35 %

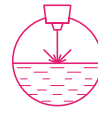

Lasersnijden
+ 5 %

	Bestand nakijken	Speciale inkten	Inkten met effect	Transparante drager	Antimigrant (blocker)	Lasersnijden
	●	-	-	● INBEGREPEN	● INBEGREPEN	-
	●	-	-	● INBEGREPEN	● INBEGREPEN	-

TARIEVEN (PRIJS PER VEL)

HOEVEELHEID		
15 tot 20 vellen	12,41 €	15,21 €
21 tot 40 vellen	9,90 €	12,08 €
41 tot 60 vellen	8,45 €	10,26 €
61 tot 99 vellen	7,29 €	8,81 €
100 tot 199 vellen	6,52 €	7,85 €
200 tot 399 vellen	5,36 €	6,40 €



EXTENSO TRANSFER

De Extenso transfer is een zeefdruktransfer die een functioneel drukken op elastische textieldragers toelaat. Gemaakt op basis van waterinkten is die zeer dekkend en heeft een uitstekende weerstand bij het wassen.

Met zijn hyperelasticiteit is die perfect voor sporttruien, badkledij (badpakken, badmutsen, enz.) in polyester of duikpakken in neopreen of elastaan.

Bepaalde finesses zijn moeilijk te verkrijgen vanwege het afdrukproces per kader : teksten of afbeeldingen kleiner dan 1 Pt (0,4 mm) zijn niet leesbaar.

TERMIJN

De normale leveringstermijn is 5 werkdagen. Het is mogelijk om de termijn tot 2 werkdagen te beperken.

BESTAND : AI / PDF / EPS

Gevectoriseerd bestand (.ai, .pdf of .eps) in de normale leesrichting (geen spiegelbeelden).

PERSVOORWAARDEN

150 °C / 12 seconden / 3 bars / Koud afpellen

* Raadpleeg de persvoorwaarden bij de transfers gevoegd of via de bijgevoegde QR-code.

Persvoorwaarden
voor transfers



WASVOORWAARDEN

Delicate was binnenste buiten / Bleken toegestaan / Drogen bij matige temperatuur (maximaal 60 °C) / Warm strijken (150 °C), binnenste buiten / Chemisch reinigen met gebruikelijke oplosmiddelen.





TECHNISCHE EENKLEURIGE & MEERKLEURIGE ZEEFDrukTRANSFER EXTENSO

FORMAAT

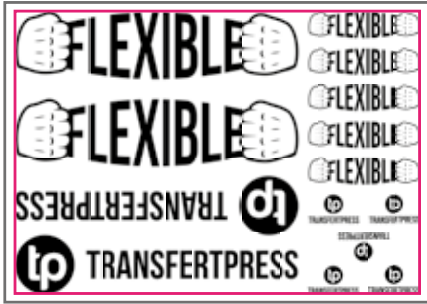

FORMAAT PAPIER : A3 (29,7 × 42 cm)
 DRUKBARE ZONE : 28 × 40 cm

KLEUREN



OPTIES (ZIE DETAILS PAGINA 72)

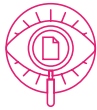

Bestand nakijken
+ 9,50 €



Zeer rekbaar wit
+ 15 %



Speciale inkt
+ 20 / 28 %



Inkt met effect
+ 25 / 30 %



Transparante drager
+ 20 %



Antimigrant (blocker)
+ 35 %

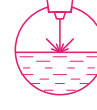

Laser-snijden
+ 5 %



-

-



INBEGREPEN



-



-

-



INBEGREPEN



-

TARIEVEN (FORFAIT PER AANTAL VELLEN VOOR DE EÉKLEURIGE EXTENSO TRANSFER EN PRIJS PER VEL VOOR DE MEERKLEURIGE EXTENSO TRANSFER)

HOEEVELHEID		HOEEVELHEID		HOEEVELHEID		HOEEVELHEID		2 KLEUREN	3 KLEUREN
15 vellen	66 €	85 vellen	219 €	550 vellen	697 €	20 tot 40 vellen		10,76 €	12,87 €
20 vellen	87 €	90 vellen	224 €	600 vellen	717 €	41 tot 75 vellen		9,64 €	11,75 €
25 vellen	100 €	95 vellen	230 €	650 vellen	767 €	76 tot 100 vellen		9,07 €	11,58 €
30 vellen	112 €	100 vellen	239 €	700 vellen	815 €	101 tot 150 vellen		8,83 €	10,98 €
35 vellen	124 €	125 vellen	273 €	750 vellen	862 €	151 tot 200 vellen		8,70 €	10,67 €
40 vellen	139 €	150 vellen	317 €	800 vellen	908 €	201 tot 300 vellen		6,92 €	9,07 €
45 vellen	145 €	175 vellen	347 €	850 vellen	966 €	301 tot 400 vellen		6,17 €	8,14 €
50 vellen	158 €	200 vellen	373 €	900 vellen	1022 €	401 tot 500 vellen		5,24 €	6,64 €
55 vellen	171 €	250 vellen	399 €	950 vellen	1 079 €	501 tot 600 vellen		4,49 €	5,88 €
60 vellen	177 €	300 vellen	478 €	1 000 vellen	1 107 €	601 tot 700 vellen		3,37 €	4,68 €
65 vellen	192 €	350 vellen	537 €	Meer dan 1 000 vellen	1,10 € / vel	701 tot 800 vellen		2,81 €	3,70 €
70 vellen	198 €	400 vellen	613 €			801 tot 900 vellen		2,53 €	3,37 €
75 vellen	206 €	450 vellen	642 €			Meer dan 900 vellen		2,11 €	2,90 €
80 vellen	216 €	500 vellen	664 €						

ONS GAMMA EMBLEMEN

Ons gamma emblemen omvat 5 verschillende soorten emblemen om aan uw behoeften te voldoen. Al onze emblemen worden geleverd met een thermoklevende achterkant. Verscheidene opties zijn beschikbaar afhankelijk van het type embleem, met name van toevoeging van velcro op de rugzijde van het embleem.



GEBORDUURD EMBLEEM

Het motief is rechtstreeks op een polyester stofbasis geborduurd. Het embleem is afgewerkt met een platte rand. Het resultaat is een product van hoge kwaliteit dat lang meegaat.



GEWEVEN EMBLEEM

Het motief is rechtstreeks in het embleem geweven. Deze techniek maakt details en finesses mogelijk. Het embleem is afgewerkt met lasersnijden. Het resultaat is fijn, glad en soepel.



GESUBLIMEERD EMBLEEM

Het ontwerp is gedrukt en overgebracht op een witte polyester stofbasis. Er zijn geen grenzen aan kleuren of finesses. Het embleem is afgewerkt met lasersnijden. Het resultaat is fijn, glad en soepel.



EMBLEEM IN SILICOON 3D

Het motief is gemaakt van thermogevormde silicoon en daarna gezeefdrukt. Deze techniek maakt het kwalitatief maken van finesses mogelijk. Het resultaat is fijn, mat en soepel met een 3D-effect.



EMBLEEM IN PVC

Het motief is gemaakt van gekleurd PVC in een vorm gespoten. Het embleem heeft een gemiddelde dikte van 2 mm voor een kwalitatief 3D-effect. De afwerking is mat met een rubberachtig gevoel.



TEXTIEL EMBLEEM

GEBORDUURD EMBLEEM

Voor een geborduurd embleem wordt het motief rechtstreeks op een stuk textiel in polyester geborduurd. Het embleem is beschikbaar in maximaal 9 kleuren en tot 100 cm² (maximaal 10 × 10 cm)¹ en wordt met een thermoklevende rugzijde geleverd en een verhoogde rand met een klassieke (platte) omzoming, van 2 mm breed.

VOORDELEN VAN GEBORDUURDE EMBLEMEN

Borduurwerk is een techniek die een kwalitatieve weergave biedt met een reliëf en een sterke weerstand in de tijd.

BEPERKINGEN VAN GEBORDUURDE EMBLEMEN

Bij borduren is het onmogelijk om kleurgradaties of te kleine details weer te geven.

GEWEVEN EMBLEEM

Voor een geweven embleem wordt het motief direct geweven en dus in het embleem geïntegreerd. De weergave is daarom fijner, meer flexibel en soepelder dan een geborduurd embleem. Het geweven embleem is verkrijgbaar in maximaal 9 kleuren en tot 100 cm² (maximaal 10 × 10 cm)¹ en wordt met een thermoklevende rugzijde en een lasergesneden rand (zonder omzoming) geleverd.

VOORDELEN VAN GEWEVEN EMBLEMEN

Het geweven embleem vereist een meer technisch werk en zorgt voor fijnere details dan een geborduurd embleem.

BEPERKINGEN VAN GEWEVEN EMBLEMEN

Aangezien het geweven embleem technischer is, is die slechts verkrijgbaar vanaf 100 stuks. De productie van een platte rand is complexer. Daarom is deze optie duurder dan voor een geborduurd embleem (het vereist de toevoeging van een textielbasis die het lapje iets stijver maakt). De optie "klittenband op de rug" vereist een Amerikaanse rand.

GESUBLIMEERD EMBLEEM

Voor een gesublimeerd embleem wordt het motief eerst met inkt op een sublimatiepapier geprint, en vervolgens op een witte drager in polyester overgebracht. Het embleem heeft geen kleurlimiet en is verkrijgbaar tot 100 cm² (maximaal 10 × 10 cm)¹. Het wordt standaard geleverd met een thermoklevende achterkant en een lasergesneden rand (zonder omzoming).

VOORDELEN VAN GESUBLIMEERDE EMBLEMEN

Met een gesublimeerd embleem kunnen fijne details worden weergegeven, ongeacht het weven van het embleem en het printen van de kleurovergangen.

BEPERKINGEN VAN GESUBLIMEERDE EMBLEMEN

Het gesublimeerd embleem is slechts verkrijgbaar vanaf 100 stuks. Het maken van een platte rand vereist de toevoeging van een textiel. Deze optie is duurder dan voor een geborduurd embleem. De optie "klittenband op de rug" vereist een Amerikaanse rand.

TERMIJN

De standaardtermijn is 12 werkdagen. Het is onmogelijk om de termijn te verkorten.

BESTAND : PDF / JPG / GIF / PNG

Bestand (.pdf, .jpg, .gif of .png) in de normale leesrichting (geen spiegelbeelden).

PERSVOORWAARDEN

Geborduurd embleem : 180 °C / 15-20 seconden / 2-3 bars

Geweven embleem : 160 °C / 15 seconden / 2 bars

Gesublimeerd embleem : 160 °C / 15 seconden / 2 bars

* *Bekijk de fiche met de persvoorwaarden bij de geleverde emblemen.*

¹ Voor elk embleem met meer dan 9 kleuren of groter dan 100 cm² (10 × 10 cm) neem met ons contact op voor een offerte.



KLEUREN

Geborduurd embleem : van 1 tot 9 kleuren maximum.

Geweven embleem : van 1 tot 9 kleuren maximum.

Gesublimeerd embleem : geen kleurlimiet (CMYK).

OPTIES (ZIE DETAILS PAGINA 72)



Volledig geborduurd
+ 40 %



Platte omzoming
+ 75 %



Amerikaanse omzoming
+ 15 / 40 %



Thermoklevende rugzijde



Klittenband op de rugzijde
+ 25 %



Klittenband haak en lus
+ 30 %



Metalen draad
+ 25 %

GEBORDUURD EMBLEEM



INBEGREPEN

+ 15 %

INBEGREPEN

GEWEVEN EMBLEEM



+ 40 %

INBEGREPEN

GESUBLIMEERD EMBLEEM



+ 40 %

INBEGREPEN

TARIEVEN (PRIJS PER EMBLEEM, FORFAIT TECHNISCHE KOSTEN INBEGREPEN)

	HOEEVELHEID/FORMAAT	5 × 5 cm	6 × 6 cm	7 × 7 cm	8 × 8 cm	9 × 9 cm	10 × 10 cm
GEBORDUURD EMBLEEM	50 tot 99 emblemen	1,30 €	1,35 €	1,46 €	1,60 €	1,78 €	2,14 €
	100 tot 299 emblemen	0,72 €	0,79 €	0,91 €	1,14 €	1,34 €	1,79 €
	300 tot 499 emblemen	0,48 €	0,66 €	0,74 €	0,93 €	1,06 €	1,19 €
	500 tot 999 emblemen	0,40 €	0,49 €	0,60 €	0,69 €	0,82 €	1,04 €
	1 000 tot 2 999 emblemen	0,37 €	0,46 €	0,54 €	0,63 €	0,70 €	0,90 €
	3 000 tot 4 999 emblemen	0,32 €	0,42 €	0,52 €	0,61 €	0,68 €	0,81 €
	5 000 emblemen en meer	0,29 €	0,40 €	0,47 €	0,59 €	0,65 €	0,77 €
GEWEVEN EMBLEEM	50 tot 99 emblemen	-	-	-	-	-	-
	100 tot 299 emblemen	0,87 €	0,93 €	0,99 €	1,25 €	1,49 €	2,00 €
	300 tot 499 emblemen	0,62 €	0,74 €	0,83 €	1,07 €	1,18 €	1,32 €
	500 tot 999 emblemen	0,43 €	0,54 €	0,58 €	0,67 €	0,80 €	1,02 €
	1 000 tot 2 999 emblemen	0,39 €	0,52 €	0,54 €	0,59 €	0,67 €	0,82 €
	3 000 tot 4 999 emblemen	0,34 €	0,47 €	0,49 €	0,58 €	0,65 €	0,75 €
	5 000 emblemen en meer	0,31 €	0,43 €	0,47 €	0,57 €	0,63 €	0,74 €
GESUBLIMEERD EMBLEEM	50 tot 99 emblemen	-	-	-	-	-	-
	100 tot 299 emblemen	0,88 €	1,08 €	1,27 €	1,65 €	1,97 €	2,34 €
	300 tot 499 emblemen	0,55 €	0,73 €	0,82 €	1,06 €	1,18 €	1,32 €
	500 tot 999 emblemen	0,45 €	0,64 €	0,68 €	0,75 €	0,88 €	1,06 €
	1 000 tot 2 999 emblemen	0,44 €	0,59 €	0,63 €	0,69 €	0,79 €	0,97 €
	3 000 tot 4 999 emblemen	0,37 €	0,56 €	0,59 €	0,68 €	0,76 €	0,91 €
	5 000 emblemen en meer	0,36 €	0,50 €	0,55 €	0,65 €	0,75 €	0,87 €



SYNTHETISCHE EMBLEMEN

EMBLEEM IN SILICOON 3D

Het embleem in 3D silicoon is gemaakt uit thermogevormde silicoon en vervolgens gezeefdrukt. Het heeft een gemiddelde dikte van 0,2 tot 0,4 mm en is verkrijgbaar in maximaal 5 kleuren en tot 100 cm² (maximaal 10 × 10 cm)¹. Het wordt standaard geleverd met een thermoklevende rugzijde.

VOORDELEN VAN SILICONEN EMBLEMEN

Het siliconen embleem laat toe om de finesses kwalitatief te drukken. Het heeft een 3D-effect en een matte afwerking, het aanvoelen is zacht.

BEPERKINGEN VAN SILICONEN EMBLEMEN

Het siliconen embleem heeft een minder prestigieuze weergave dan een geborduurd of geweven embleem. Het is niet mogelijk om een rand toe te voegen aan het siliconen embleem.

EMBLEEM IN PVC

Het embleem in PVC is gemaakt van gekleurd plastic, geïnjecteerd in een mal. Het heeft een gemiddelde dikte van 2 mm voor de basis en 0,7 mm voor de elementen van het motief. Het is verkrijgbaar in maximaal 9 kleuren (5 kleuren gratis, 20% toeslag voor elke extra kleur tot 9 kleuren) en tot 100 cm² (maximaal 10 × 10 cm)¹. Het wordt standaard geleverd met een thermoklevende rugzijde.

VOORDELEN VAN PVC EMBLEMEN

Het PVC embleem voelt gomachtig aan en heeft een kwalitatieve matte 3D weergave. Het is flexibel, duurzaam en gemakkelijk te onderhouden.

BEPERKINGEN VAN PVC EMBLEMEN

Het wordt aanbevolen om het PVC embleem te naaien, daar de bevestiging met een thermoklevende achterkant niet gegarandeerd is gezien de dikte van de patch.

TERMIJN

De standaardtermijn is 12 werkdagen. Het is onmogelijk om de termijn te verkorten.

FICHER : AI / PDF

Gevectoriseerd bestand (.pdf, .jpg, .gif of .png) in de normale leesrichting (geen spiegelbeelden), met de gewenste uitgesneden vorm en 3D-onderdelen.

PERSVOORWAARDEN

Embleem in silicoon 3D : 130 °C / 10-15 seconden / 1-2 bars

Embleem in PVC : 130 °C / 10-15 seconden / 2-3 bars

* *Bekijk de fiche met de persvoorwaarden bij de geleverde emblemen.*

¹ Voor elke embleem met meer dan 9 kleuren of groter dan 100 cm² (10 × 10 cm) neem met ons contact op voor een offerte.



KLEUREN

Embleem in silicoon 3D : van 1 tot 9 kleuren maximum (5 kleuren gratis, 20% toeslag voor elke extra kleur tot 9 kleuren).

Embleem in PVC : van 1 tot 9 kleuren maximum (5 kleuren gratis, 20% toeslag voor elke extra kleur tot 9 kleuren).

OPTIES (ZIE DETAILS PAGINA 72)



Volledig geborduurd
+ 40 %



Platte omzoming
+ 75%



Amerikaanse omzoming
+ 15 / 40 %



Thermoklevende rugzijde



Klittenband op de rugzijde
+ 25 %



Klittenband haak en lus
+ 30 %



Metalen kleur
+ 20 %

EMBLEEM IN SILICOON 3D

-

-

-

INBEGREPEN

●

●

●

EMBLEEM IN PVC

-

-

-

INBEGREPEN

●

●

●

-

TARIEVEN (PRIJS PER EMBLEEM, FORAIFT TECHNISCHE KOSTEN INBEGREPEN)

	HOEEVEELHEID/FORMAAT	5 × 5 cm	6 × 6 cm	7 × 7 cm	8 × 8 cm	9 × 9 cm	10 × 10 cm
EMBLEEM IN SILICOON 3D	50 tot 99 emblemen	3,03 €	3,25 €	3,38 €	3,60 €	3,80 €	4,14 €
	100 tot 299 emblemen	2,02 €	2,12 €	2,27 €	2,53 €	2,77 €	3,29 €
	300 tot 499 emblemen	1,44 €	1,58 €	1,67 €	1,85 €	2,09 €	2,60 €
	500 tot 999 emblemen	1,23 €	1,28 €	1,37 €	1,50 €	1,64 €	1,85 €
	1 000 tot 2 999 emblemen	1,13 €	1,18 €	1,22 €	1,26 €	1,50 €	1,61 €
	3 000 tot 4 999 emblemen	1,10 €	1,15 €	1,18 €	1,20 €	1,45 €	1,55 €
	5 000 emblemen en meer	-	-	-	-	-	-
EMBLEEM IN PVC	50 tot 99 emblemen	2,37 €	2,48 €	2,59 €	2,70 €	2,87 €	3,16 €
	100 tot 299 emblemen	1,66 €	1,76 €	1,87 €	1,97 €	2,11 €	2,36 €
	300 tot 499 emblemen	1,44 €	1,54 €	1,65 €	1,75 €	1,85 €	2,09 €
	500 tot 999 emblemen	1,06 €	1,17 €	1,25 €	1,31 €	1,39 €	1,62 €
	1 000 tot 2 999 emblemen	0,85 €	0,90 €	0,96 €	1,00 €	1,16 €	1,35 €
	3 000 tot 4 999 emblemen	0,71 €	0,79 €	0,86 €	0,95 €	1,06 €	1,22 €
	5 000 emblemen en meer	0,65 €	0,70 €	0,79 €	0,85 €	0,93 €	1,08 €

SLEUTELHANGERS

NIEUWIGHEID
2023

GEBORDUURDE SLEUTELHANGERS

Op maat gemaakte geborduurde sleutelhangers verkrijgbaar in 3 maten.

VOORDELEN VAN GEBORDUURDE SLEUTELHANGERS

Geborduurde personalisatie biedt een kwalitatief resultaat met reliëf.

BEPERKINGEN VAN GEBORDUURDE SLEUTELHANGERS

Met borduurwerk is het onmogelijk om kleurgradaties of te kleine details te creëren.

Al onze geborduurde sleutelhangers hebben een overlapte rand en één enkel oogje.

3 maten beschikbaar : 9x3cm / 11x3cm / 13x3cm.

PVC SLEUTELHANGERS

Gepersonaliseerde PVC sleutelhangers met een gemiddelde dikte van 2 mm per zijde en 0,7 mm voor de motiefelementen.

VOORDELEN VAN PVC-SLEUTELHANGERS

De PVC sleutelhanger voelt gomachtig aan en heeft een kwalitatieve matte 2D afwerking.

Ringen en ketting inbegrepen

BEPERKINGEN VAN PVC SLEUTELHANGERS

Het is niet mogelijk om kleurgradaties te maken. Maximaal 5 kleuren.

De klinknagel voor de ketting (ongeveer 5-7 mm) moet in het bijgeleverde bestand voorzien worden.

Maximale oppervlakte van 100cm² (Maximaal 10x10cm).

LEVERTIJD

De standaard levertijd is 20 werkdagen. Het is niet mogelijk de verzendtijd te verkorten.

FICHER : AI / PDF

Gevectoriseerd bestand (.pdf, .jpg, .gif of .png) in de normale leesrichting (geen spiegelbeelden).





GEBORDUURDE EN PVC SLEUTELHANGERS

KLEUREN

Geborduurde sleutelhangers : van 1 tot maximaal 5 kleuren.

PVC sleutelhangers : van 1 tot maximaal 5 kleuren.

OPTIES (ZIE DETAILS OP PAGINA 72)



Volledig geborduurd
+ 40 %



Platte omzoming
+ 75%



Amerikaanse omzoming
+ 15 / 40 %



Thermoklevende rugzijde



Klittenband op de rugzijde
+ 25 %



Klittenband haak en lus
+ 30 %



Metalen draad
+ 25 %

GEBORDUURDE SLEUTELHANGER

- - - - - ●

PVC SLEUTELHANGER

- - - - -

TARIEF (PRIJS PER SLEUTELHANGER, TECHNISCH)

	HOEEVELHEID / AFWERKING	Enkel recto	Recto Verso identiek (+15%)	Recto Verso verschillend (+25%)
GEBORDUURDE SLEUTELHANGER * FORMAAT 9 X 3 CM	100 tot 299 stuks	0,89 €	1,02 €	1,11 €
	300 tot 499 stuks	0,67 €	0,77 €	0,84 €
	500 tot 999 stuks	0,56 €	0,64 €	0,70 €
	1 000 tot 2 999 stuks	0,51 €	0,59 €	0,64 €
	3 000 tot 4 999 stuks	0,47 €	0,54 €	0,59 €
	5 000 stuks en meer	0,44 €	0,51 €	0,55 €
GEBORDUURDE SLEUTELHANGER * FORMAAT 11 X 3 CM	100 tot 299 stuks	0,92 €	1,06 €	1,15 €
	300 tot 499 stuks	0,70 €	0,81 €	0,88 €
	500 tot 999 stuks	0,59 €	0,68 €	0,74 €
	1 000 tot 2 999 stuks	0,54 €	0,62 €	0,68 €
	3 000 tot 4 999 stuks	0,50 €	0,58 €	0,62 €
	5 000 stuks en meer	0,47 €	0,54 €	0,59 €
GEBORDUURDE SLEUTELHANGER * FORMAAT 13 X 3 CM	100 tot 299 stuks	0,94 €	1,08 €	1,18 €
	300 tot 499 stuks	0,73 €	0,84 €	0,91 €
	500 tot 999 stuks	0,62 €	0,71 €	0,78 €
	1 000 tot 2 999 stuks	0,57 €	0,66 €	0,71 €
	3 000 tot 4 999 stuks	0,53 €	0,61 €	0,66 €
	5 000 stuks en meer	0,50 €	0,58 €	0,62 €
PVC SLEUTELHANGER	100 tot 299 stuks	2,70 €	3,15 €	3,60 €
	300 tot 499 stuks	1,78 €	2,11 €	2,43 €
	500 tot 999 stuks	1,51 €	1,79 €	2,08 €
	1 000 tot 2 999 stuks	1,20 €	1,41 €	1,59 €
	3 000 tot 4 999 stuks	1,03 €	1,22 €	1,37 €
	5 000 stuks en meer	0,94 €	1,11 €	1,25 €

*2 oogjes 0,10 € zbtw per stuk

secabo

MANUELE PERSEN

Ideaal voor starters, voor een klein budget of voor het transport. De manuele persen kunnen manueel worden geopend en gesloten. De druk kan met een knop worden ingesteld.



SECABO TC1
Manuele pers
Plaat 15 × 15 cm

229 €



SECABO TC2
Manuele pers
Plaat 23 × 33 cm

269 €



SECABO C5
Manuele pers
Plaat 38 × 38 cm

449 €



SECABO TM1 (MOKKEN)
Manuele pers
Diameter 75 tot 90 × H 120 mm

229 €

**BESTSELLER
2022**



SECABO TM2 (MOKKEN)
Manuele pers
Diameter 75 tot 90 × H 210 mm

399 €



SECABO TM5 (MOKKEN)
Manuele pers
Diameter 75 tot 90 × H 120 mm

849 €

HALFAUTOMATISCHE PERSEN

Ideaal voor semi-professionals met middelgrote productievolumes. De halfautomatische persen sluiten handmatig en openen automatisch. De druk wordt ingesteld door middel van een knop en de platen zijn verwisselbaar. Uitstekende prijs/kwaliteit verhouding.



SECABO TC5 LITE
Halfautomatische pers
Verwisselbare plaat 38 × 38 cm

789 €

**BESTE PRIJS/ KWALITEIT
VERHOUDING**



SECABO TC7 LITE
Halfautomatische pers
Verwisselbare plaat 40 × 50 cm

889 €

**BESTE PRIJS/ KWALITEIT
VERHOUDING**



SECABO TC5 SMART
 Halfautomatische pers
 Verwisselbare platen 38 x 38 cm
 Bluetooth

929 €

BESTSELLER
2022



SECABO TC7 SMART
 Halfautomatische pers
 Verwisselbare platen 40 x 50 cm
 Bluetooth

1 149 €

BESTSELLER
2021



SECABO TC5 SMART MEMBRAAN
 Halfautomatische pers
 Verwisselbare membraan plaat
 38 x 38 cm
 Bluetooth

1 299 €



SECABO TC7 SMART MEMBRAAN
 Halfautomatische pers
 Verwisselbare membraan plaat
 40 x 50 cm
 Bluetooth

1 539 €



SECABO TCC SMART (PETTEN)
 Halfautomatische pers
 Verwisselbare plaat 8 x 15 cm
 Bluetooth

639 €

BESTSELLER
2022



SECABO TCB SMART (BALLEN)
 Halfautomatische pers
 Plaat 13 x 18 cm
 Bluetooth

629 €



SECABO TS7
 Halfautomatische pers
 Zijwaartse opening
 Verwisselbare plaat 40 x 50 cm

1 419 €



SECABO TS7 SMART
 Halfautomatische pers
 Zijwaartse opening
 Verwisselbare plaat 40 x 50 cm :
 • onderste plaat standaard
 • bovenste verwarmingsplaat
 standaard HP7
 Bluetooth

1 849 €

PNEUMATISCHE PERSEN

Ideaal voor professionals met grote productievolumes. De pneumatische persen sluiten en openen automatisch. Ze vereisen een compressor om de druk op te wekken.



SECABO TPD7
Pneumatische pers
Compressor vereist
Dubbele verwisselbare platen
40 x 50 cm

2 299 €



SECABO TPD7 PREMIUM
Pneumatische pers
Compressor vereist
Dubbele verwisselbare platen
40 x 50 cm
Geïntegreerde positielasers
Werktafel inbegrepen

4 469 €



SECABO TP10
Pneumatische pers
Compressor vereist
Plaat 80 x 100 cm

5 389 €



SECABO TPD12
Pneumatische pers
Compressor vereist
Dubbele plaat 120 x 100 cm

13 299 €

i Bij aankoop van een pers bij TransfertPress, geniet u van 5% korting op uw transfers gedurende een jaar.

ACESOIRES VOOR PERSEN



TROLLEY
TC LITE of SMART
TPD7 / TPD7 PREMIUM
TS7 SMART
TS7

199 €
199 €
187 €
229 €



VERWISSELBARE PLAAT

89 €	8 x 12 cm	89 €	12 x 38 cm
89 €	14 x 14 cm	89 €	20 x 30 cm
89 €	15 x 15 cm	89 €	38 x 38 cm
89 €	Ø 15 cm	89 €	40 x 50 cm



PLATENSET

99 € 4 verwisselbare platen
99 € (8 x 12, 15 x 15, 20 x 30, 12 x 38 cm)
129 € + 1 montageset
139 € **319 €**



MEMBRAAN PLAAT
45 x 45 cm
47 x 57 cm

349 €
369 €



PANTONE WAAIER
2161 kleuren

224 €



PLAAT THERMOBASE TB7
Onderste verwarmingsplaat
40 x 50 cm

519 €



MONTAGESET
2 bevestigingsschroeven

9 €



ADAPTER ONDERSTE PLAAT
TC LITE of SMART
TPD7
TS7

59 €
59 €
59 €



VERWISSELBARE PLAAT
TCC (7 x 16,5 cm)

59 €

**VERWARMINGSELEMENT**

TM2 (Ø 45-55 × H 86 mm)	43 €
TM1-2-5 (Ø 60-75 × H 130 mm)	81 €
TM1-2-5 (Ø 75-90 × H 130 mm)	81 €
TM2 (Ø 75-90 × H 210 mm)	103 €

**KEGELVORMIG VERWARMINGSELEMENT**

TM2 (Ø 35-50/45-60 × H 83 mm)	43 €
TM1 (Ø 57-67/89-96 × H 130 mm)	93 €
TM2 (Ø 55-80/65-90 × H 150 mm)	95 €

**POSITIONERINGSLASER**

Enkel, tafellaser	149 €
Dubbel, tafellaser	229 €
Enkel, grondlaser	179 €
Dubbel, grondlaser	259 €

**BESCHERMING VERWARMINGSPLAAT**

38 × 38 cm	20 €
40 × 50 cm	31 €

**SILICONEN MAT**

40 × 40 cm	25 €
40 × 50 cm	30 €

**VEL TEFLON PTFE**

38 × 50 cm	5 €
50 × 60 cm	8 €

**SILICONEN MOUSSE**

38 × 38 cm	34 €
40 × 50 cm	46 €

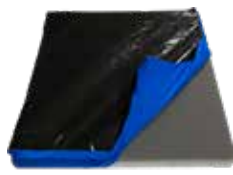
**BESCHERMINGSHOES**

8 × 12, 13 × 13, 15 × 15, 10 × 30, 15 × 30, 20 × 30, 10 × 38, 12 × 38 cm	40 €
30 × 35, 15 × 38, 18 × 38, 28 × 38, 38 × 38, 40 × 50 cm	45 €

**SILICONEN LIJM**

Voor siliconen mousse	15 €
-----------------------	-------------

**GESULFURISEERD PAPIER**

44 cm × 50 m	25 €
--------------	-------------

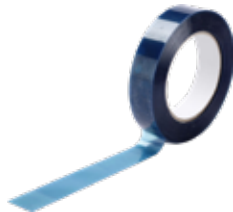
**SCOTCH HOGE TEMPERATUUR**

Ideaal voor mokken, 25 mm × 66 m	32 €
----------------------------------	-------------

**WERKTAFEL MET LAGERE PLANK**

L 170 × P 70 × H 93 cm	325 €
------------------------	--------------

**OPBERGTAFEL 16**

L 77 × P 77 × H 90 cm	319 €
-----------------------	--------------

**OPBERGTAFEL 16**

L 140 × P 77 × H 90 cm	559 €
------------------------	--------------

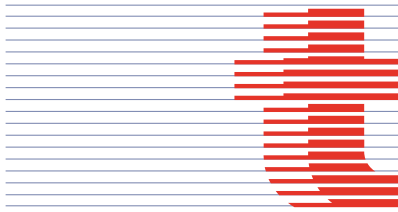

transmatic

MANUELE PERSEN

Ideaal voor starters of voor een klein budget. De persen sluiten en openen handmatig.



TRANSMATIC TS 3M
Manuele pers
Zijwaartse opening
Verwisselbare plaat 38 x 38 cm

1 550 €



TRANSMATIC TS 3M
Manuele pers
Zijwaartse opening
Verwisselbare plaat 40 x 50 cm

1 650 €

ELEKTRISCHE PERSEN

Ideaal voor semi-professionals met middelgrote productievolumes. Elektrische persen zijn verkrijgbaar in halfautomatische en automatische modellen. De druk wordt elektrisch opgewekt en wordt uitgedrukt in procenten. De platen zijn onderling verwisselbaar.



TRANSMATIC REV 2C
Elektrische pers
Halfautomatisch model
Frontale opening
Verwisselbare plaat 40 x 50 cm

3 190 €



TRANSMATIC REV 2CA
Elektrische pers
Automatisch model
Frontale opening
Verwisselbare plaat 40 x 50 cm

3 380 €



TRANSMATIC REV 3S
Elektrische pers
Halfautomatisch model
Zijwaartse opening
Verwisselbare plaat 40 x 50 cm

3 190 €



TRANSMATIC REV 3SA
Elektrische pers
Automatisch model
Zijwaartse opening
Verwisselbare plaat 40 x 50 cm

3 380 €



TRANSMATIC REV 5S
Elektrische pers
Halfautomatisch model
Dubbele verwisselbare platen
40 x 50 cm

3 780 €



TRANSMATIC REV 5SA
Elektrische pers
Automatisch model
Dubbele verwisselbare platen
40 x 50 cm

3 940 €

**BESTE PRIJS/ KWALITEIT
VERHOUDING**

PNEUMATISCHE PERSEN

Ideaal voor professionals met grote productievolumes. Pneumatische persen zijn verkrijgbaar in halfautomatische of automatische modellen. Ze hebben een compressor nodig om de druk op te wekken.



TRANSMATIC TS 3P
Pneumatische pers
Halfautomatisch model
Compressor vereist
Zijwaartse opening
Verwisselbare plaat 40 x 50 cm

4 010 €



TRANSMATIC TS 5P
Pneumatische pers
Halfautomatisch model
Compressor vereist
Dubbele verwisselbare platen
38 x 38 cm

4 670 €



TRANSMATIC TS 5P
Pneumatische pers
Halfautomatisch model
Compressor vereist
Dubbele verwisselbare platen
40 x 50 cm

4 670 €



TRANSMATIC TS 5PA
Pneumatische pers
Automatisch model
Compressor vereist
Dubbele verwisselbare platen
38 x 38 cm

5 590 €

**BESTSELLER
2022**



TRANSMATIC TS 5PA
Pneumatische pers
Automatisch model
Compressor vereist
Dubbele verwisselbare platen
40 x 50 cm

5 690 €

**BESTSELLER
2022**



TRANSMATIC CA 1000
Carrousel van pneumatische persen
Automatisch model
4 of 6 onafhankelijke stations
Compressor vereist
Verwisselbare platen 40 x 50 cm

41 400 €/4 stations

45 650 €/6 stations

i Bij aankoop van een pers bij TransfertPress, geniet u van 5% korting op uw transfers gedurende een jaar.

ACCESSOIRES VOOR PERSEN

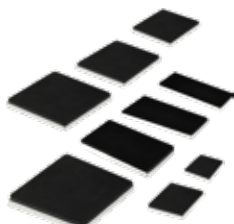

VERWISSELBARE PLAAT

13 x 13 cm	46 €	20 x 30 cm	124 €
15 x 15 cm	46 €	18 x 38 cm	130 €
10 x 38 cm	93 €	28 x 38 cm	163 €
15 x 38 cm	111 €	30 x 35 cm	167 €
10 x 30 cm	140 €	38 x 38 cm	166 €
15 x 30 cm	140 €	40 x 50 cm	215 €



PLAAT VOOR SCHOENEN

Kinderen
Volwassenen

228 €
384 €



POSITIONERINGSLASER

REV 5SA of TS 5PA

Enkel
Dubbel

396 €
659 €



HOES VOOR ONDERSTE PLAAT IN NOMEX

38 x 38 cm	33 €
40 x 50 cm	34 €

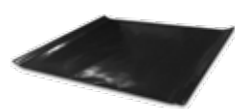

BESCHERMING VERWARMINGSLAAT

38 x 38 cm	49 €
40 x 50 cm	65 €



VOORBEREIDINGSLAAT VOOR DTG

40 x 50 cm	425 €
------------	-------

JUN-AIR®

COMPRESSOREN MET OLIE



JUN-AIR 6-25
Tank van 25 L
Geluidsniveau 45 dB
Ideaal voor een pers met één plaat
2 084,30€



JUN-AIR 12-25
Tank van 25 L
Geluidsniveau 48 dB
Ideaal voor een pers met dubbele plaat
3 101,80 €



JUN-AIR 12-40
Tank van 40 L
Geluidsniveau 48 dB
Ideaal voor 1 tot 2 personen
3 459,40 €

**BESTSELLER
2022**



JUN-AIR 18-40
Tank van 40 L
Geluidsniveau 50 dB
Ideaal voor 2 tot 3 personen
3 813,30 €

COMPRESSOREN ZONDER OLIE



JUN-AIR 87R-25B
Tank van 25 L
Geluidsniveau 61 dB
Ideaal voor een pers met één plaat
2 024,80 €



JUN-AIR 2X120R-40M
Tank van 40 L
Geluidsniveau 70 dB
Ideaal voor 2 tot 3 personen
10 664,10 €

ACCESSOIRES VOOR COMPRESSOREN



OLIE SJ-27F
50 cL

34,60 €



BASIS ONDERHOUDSKIT
Om 2 000 uur

107,90 €



VOLLEDIG ONDERHOUDSKIT
Om 6 000 / 8 000 uur

262,30 €



ONDERHOUDSKIT VOOR FILTER
Voor filter 5 µm

43,30 €



FILTER
40 Filter 0,01 µm

212,30 €

SAVGRASS™

SUBLIMATIE PRINTERS



sublijet® UHD

**VIRTUOSO SG500
(FORMAAT A4)**
Sublimatieprinter voor polyester drager
Inktset SubliJet-UHD + 100 vellen A4 inbegrepen

435 €



sublijet® UHD

**VIRTUOSO SG1000
(FORMAAT A3)**
Sublimatieprinter voor polyester drager
Inktset SubliJet-UHD High Capacity + 100 vellen A3 inbegrepen

1 279 €



chromablast™ UHD

**VIRTUOSO SG500
(FORMAAT A4)**
Printer voor het personaliseren van katoenen drager
Inktset ChromaBlast-UHD + 100 vellen A4 inbegrepen

465 €



chromablast™ UHD

**VIRTUOSO SG1000
(FORMAAT A3)**
Printer voor het personaliseren van katoenen drager
Inktset ChromaBlast-UHD + 100 vellen A3 inbegrepen

1 120 €

ACCESSOIRES VOOR SUBLIMATIE PRINTERS



BYPASS TRAY (A3+)
SG1000

165,00 €



GEBRUIKTE INKT COLLECTOR
SG500/SG1000

32,00 €

SUBLIMATIE INKTPATRONEN



INKTPATROON SUBLIJET-UHD

Cyaan 31 mL	50,00 €
Magenta 31 mL	50,00 €
Geel 31 mL	50,00 €
Zwart 31 mL	50,00 €



SUBLIJET-UHD HIGH CAPACITY

Cyaan 70 mL	75,00 €
Magenta 70 mL	75,00 €
Geel 70 mL	75,00 €
Zwart 70 mL	75,00 €



INKTPATROON CHROMABLAST-UHD

Cyaan 31 mL	50,00 €
Magenta 31 mL	50,00 €
Geel 31 mL	50,00 €
Zwart 31 mL	50,00 €

SUBLIMATIE PAPIER



PAPIER TRUEPIX (POLYESTER)

100 vellen A4	13,80 €
100 vellen A3	25,00 €
100 vellen 33 × 48 cm	34,10 €
600 vellen 9,8 × 23,8 cm	34,10 €



PAPIER CHROMABLAST (KATOEN)

100 vellen A4	49,00 €
100 vellen A3	86,00 €

ChromaLuxe®

PLAAT IN ALUMINIUM (PER STUK)



Aluminium, Wit, Glanzend, 10 × 15 × 0,1 cm
Aluminium, Wit, Glanzend, 15 × 20 × 0,1 cm
Aluminium, Wit, Glanzend, 20 × 30 × 0,1 cm
Aluminium, Wit, Glanzend, 30 × 40 × 0,1 cm

4,30 €
6,50 €
11,00 €
17,50 €

PLAAT IN HOUT (PER STUK)



Hout, Doorzichtig, Mat, 20,3 × 25,4 × 1,5 cm

10,71 €

PLAAT IN MDF (PER STUK)



MDF, Wit, Glanzend, 15 × 15 × 1,5 cm
MDF, Wit, Getextureerd mat, met staanvoet, 20,3 × 25,4 × 1,5 cm

6,30 €
7,35 €

PLAAT IN HARDBOARD (PER STUK)



THB, Wit, Half-Glanzend, met staanvoet, 12,7 × 17,8 × 0,6 cm
THB, Wit, Glanzend, 13 × 18 × 0,6 cm
THB, Wit, Glanzend, 15 × 15 × 0,6 cm
THB, Wit, Glanzend, met staanvoet, 12,7 × 17,8 × 0,6 cm
THB, Wit, Glanzend, met staanvoet, 20,3 × 25,4 × 0,6 cm
THB, Wit, Glanzend, met kader, 12,7 × 17,8 × 0,6 cm
THB, Wit, Glanzend, met kader, 20,3 × 25,4 × 0,6 cm
THB, Wit, Glanzend, met kader, 12,7 × 8,9+17,8 × 0,6 cm
THB, Wit, Glanzend, met kader, 25,4 × 25,4 × 0,6 cm

5,00 €
6,10 €
5,00 €
5,00 €
7,33 €
5,00 €
7,70 €
6,00 €
8,75 €

EZELS VOOR PLATEN (PER STUK)



Aluminium, 3,8 × 8,9 cm
Aluminium, 5,1 × 14 cm

0,71 €
1,10 €



SUBFRAME (SET VAN 5)

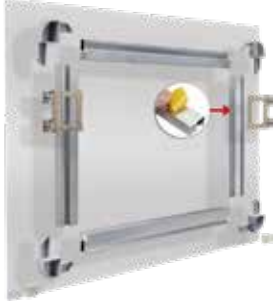

19,6 × 29,6 cm voor plaat 30 × 40 cm
Aluminium profiel 15 × 27 mm

2,50 €

OPHANGPLAAT (SET VAN 5)

Verzinkt staal, 40 × 80 mm, Maximum 1,2 kg

3,50 €



PAAR OPHANGPLATEN

Verzinkt staal, 100 × 100 mm, Maximum 5,4 kg

3,00 €





GLASONDERZETTER (SET VAN 10)

- Hardboard, Wit, Mat, 9 × 9 cm **7,10 €**
- Hardboard, Wit, Getextureerd mat, 9 × 9 cm **8,20 €**
- Hardboard, Wit, Half-Glanzend, 9 × 9 cm **7,10 €**
- Hardboard, Wit, Glanzend, 9 × 9 cm **8,00 €**
- Hardboard, Wit, Glanzend, Ø 9 cm **8,20 €**
- Hardboard, Wit, Glanzend, 9,6 × 9,6 cm, Rugzijde in kurk **14,25 €**
- Hardboard, Wit, Glanzend, Ø 9,6 cm, Rugzijde in kurk **15,90 €**
- Hardboard, Wit, Glanzend, HEX 8,8 × 10,1 cm, Rugzijde in kurk **13,90 €**
- Hardboard, Wit, Glanzend, 10,2 × 10,2 cm **10,60 €**

PUZZLE (PER STUK)

- Hardboard, Wit, Glanzend, 30 stuks, 17,5 × 25 cm **7,20 €**
- Hardboard, Wit, Glanzend, 60 stuks, 17,5 × 25 cm **7,75 €**
- Hardboard, Wit, Glanzend, 96 stuks, 17,5 × 25 cm **13,00 €**
- Hardboard, Wit, Glanzend, 150 stuks, 24,8 × 35,6 cm **18,50 €**



SLEUTELHANGER (SET VAN 10)

- Aluminium, Wit, Glanzend, 2 sublimeerbare kanten, 4,1 × 5,7 cm **16,40 €**
- Plastic FRP, Wit, Glanzend, 2 sublimeerbare kanten, 3,2 × 7,6 cm **16,20 €**
- Plastic FRP, Wit, Glanzend, 2 sublimeerbare kanten, 5,7 × 5,7 cm **16,20 €**



MAGNEET (SET VAN 10)

- Aluminium, Wit, Glanzend, 5,1 × 7,6 cm **17,00 €**
- Plastic FRP, Wit, Glanzend, 5,7 × 5,7 cm **12,40 €**
- Plastic FRP, Wit, Glanzend, Ø 6,4 cm **12,40 €**



MEDAILLE VOOR DIEREN (SET VAN 10)

- Bot, Aluminium, Wit, Glanzend, 2,5 × 3,8 cm **10,00 €**
- Hart, Aluminium, Wit, Glanzend, 2 sublimeerbare kanten, 3,2 × 3,5 cm **10,80 €**



PLACEMAT (SET VAN 4)

- Hardboard, Wit, Glanzend, 19 × 22,9 cm **12,60 €**
- Hardboard, Wit, Glanzend, 19,5 × 23,5 cm, Rugzijde in kurk **18,50 €**



BAGAGELABEL (SET VAN 10)

- Plastic FRP, Wit, Glanzend, 2 sublimeerbare kanten, 6,4 × 7,6 cm **17,00 €**
- Aluminium, Wit, Half-Glanzend, 2 sublimeerbare kanten, 6,4 × 10,8 cm **30,00 €**



LUS VOOR BAGAGELABEL (SET VAN 10)

- Plastic, 15 cm **2,00 €**

**KLEERHANGER (PER STUK)**MDF, Wit, Glanzend
20,3 x 40,6 cm**17,10 €****KLOK (PER STUK)**Hardboard, Wit, Glanzend
Ø 29 cm**19,90 €****FOTOKADER (PER STUK)**MDF, Transparant, Mat
20,3 x 25,4 cm**10,70 €****DIENBLAD (PER STUK)**Hardboard, Wit, Glanzend
29 x 43,5 cm**24,00 €****BLADWIJZER (SET VAN 10)**Aluminium, Wit, Glanzend
3,2 x 12,7 cm**15,30 €****NOMINATIEVE BADGE (SET VAN 10)**Aluminium, Wit, Glanzend
3,2 x 7,6 cm**6,30 €****IDENTITEITSPLAATJE (SET VAN 10)**Aluminium, Transparant, Glanzend
8,3 x 8,9 cm**12,00 €****UITWISBARE PLAAT (SET VAN 5)**Staal, Wit, Glanzend
20,3 x 25,4 cm**37,00 €****DOCUMENTHOUDER (PER STUK)**Hardboard, Wit, Glanzend, 2 *sublimeerbare kanten*, 22,9 x 31,8 cm**8,92 €****DEURHANGER (PER STUK)**Plastic FRP, Wit, Glanzend, 2 *sublimeerbare kanten*, 10,1 x 22,9 cm**3,90 €****GLASONDERZETTER (PER STUK)**Mahonie
7,6 x 6,4 cm**3,50 €****MOKKEN (SET VAN 36)**Wit, 11 oz. / 313 mL
Ø 8,2 x 9,7 cm

1 set	126,00 €/set
2 sets	122,40 €/set
3 sets	115,20 €/set
4 tot 7 sets	108,00 €/set
8 tot 13 sets	100,80 €/set
14 tot 19 sets	90,00 €/set

20 tot 25 sets	86,40 €/set
26 tot 31 sets	82,80 €/set
32 tot 37 sets	79,20 €/set
38 tot 43 sets	75,60 €/set
Meer dan 44 sets	72,00 €/set

DTF

VERBRUIKSARTIKELN VOOR DTF MACHINES



INKT DTF

Cyaan 1 kg	75,00 €
Magenta 1 kg	75,00 €
Geel 1 kg	75,00 €
Zwart 1 kg	75,00 €
Licht Cyaan 1 kg	75,00 €
Licht Magenta 1 kg	75,00 €
Wit 1 kg	79,00 €



REINIGINGSINKT

100 mL

24,90 €



VOCHTINBRENGENDE EN REINIGINGSINKT

1 kg

29,90 €



FILM PET

30 cm x 100 m	63,00 €
30 cm x 100 m Hot Peel	110,00 €
60 cm x 100 m	127,00 €
60 cm x 100 m Hot Peel	199,00 €
60 cm x 100 m Cold/Hot Peel	147,00 €



LIJMPOEDER

1 kg
5 kg

24,90 €
69,95 €



secabo

SNIJPLOTTERS - SERIE C

De snijplotters van de serie C zijn ideaal voor beginners met een klein budget. Ze hebben een stappenmotor voor het snijden van eenvoudige vormen.



SECABO C30 IV
Maximale breedte 42 cm
Stappenmotor
Herkenningmerk LAPOS²

459 €

**BESTE PRIJS/ KWALITEIT
VERHOUDING**



SECABO C60 IV
Maximale breedte 72 cm
Stappenmotor
Herkenningmerk LAPOS²

569 €

**BESTSELER
2022**



SECABO C120 IV
Maximale breedte 135 cm
Stappenmotor
Herkenningmerk LAPOS²
Staanvoet inbegrepen

939 €



SECABO C60 V
Maximale breedte 72 cm
Stappenmotor
Herkenningmerk LAPOS
Staanvoet inbegrepen

1 009 €



SECABO C120 V
Maximale breedte 135 cm
Stappenmotor
Herkenningmerk LAPOS
Staanvoet inbegrepen

1 449 €

SNIJPLOTTERS - SERIE S

De snijplotters van de serie S zijn ideaal voor semi-professionals. Ze hebben een servomotor voor het juist snijden en een handmatige optische registratie.



SECABO S60 II
Maximale breedte 72 cm
Servomoteur
Herkenningmerk LAPOS
Staanvoet inbegrepen

1 169 €

**BESTE PRIJS/ KWALITEIT
VERHOUDING**



SECABO S120 II
Maximale breedte 135 cm
Servomoteur
Herkenningmerk LAPOS
Staanvoet inbegrepen

1 599 €

SNIJPLOTTERS - SERIE T

De snijplotters van de serie T zijn ideaal voor professionals. Ze hebben een servomotor voor het juist snijden en een verbeterde automatische optische registratie. De snijplotter is voorzien van een opvangmand.



SECABO T60 II
Maximale breedte 72 cm
Servomoteur
Herkenningmerk LAPOS Q
Staanvoet met opvangmand
inbegrepen

1 409 €

**BESTSELLER
2022**

**BESTE PRIJS/ KWALITEIT
VERHOUDING**



SECABO T120 II
Maximale breedte 135 cm
Servomoteur
Herkenningmerk LAPOS Q
Staanvoet met opvangmand
inbegrepen

2 069 €



SECABO T160 II
Maximale breedte 175 cm
Servomoteur
Herkenningmerk LAPOS Q
Staanvoet met opvangmand
inbegrepen

3 439 €

ACCESSOIRES VOOR SNIJPLOTTERS



STAAVOET VOOR PLOTTER
C60 IV/S60

125,00 €

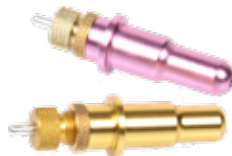

MESHOUDER
Serie C III
Serie C IV / S / T
Serie C V / S II / T II

**75,00 €
49,00 €
49,00 €**



SNIJMES
30°
45°
60°

**12,00 €
12,00 €
12,00 €**



GEREEDSHAPSCONSOLE
Tafelmodel

24,90 €



GEREEDSHAPSCONSOLE
Op de plotter te bevestigen

29,90 €



AFROLLER
Breedte 30 cm
Breedte 60 cm

**46,00 €
54,00 €**



SNIJBAND
42 cm
73 cm
135 cm
176 cm

**9,62 €
12,27 €
14,03 €
18,45 €**



AANDRUKROL
Rol

35,00 €



SNIJMAT
Formaat A4
Formaat A3
Formaat 60 x 90 cm

**18,00 €
21,00 €
49,00 €**

**WEEDER HAAK**Enkel
Dubbel13,00 €
4,50 €**PLOTTERTANG**

Tang

4,00 €

**SNIJMES**

Met 3 mesjes en 3 punten

15,00 €

**SNIJMES**

Met 6 mesjes

5,50 €

**VERVANGMESJES**

Doos met 5 mesjes

1,50 €

**CLIP**

Diameter 78 mm

4,50 €

**SNITTY**

Snitty

15,00 €

**RAKEL PRO RIGID**

2 in 1 / 7 x 10 cm

6,00 €

**MEDIA-KLEM**

Lengte 60 cm

3,00 €

**MAGNETEN**

Paar magneten

45,00 €

**HANDSCHOENEN VOOR HET PERSEN**

Paar handschoenen

4,00 €

**SNIJMACHINE**

Formaat A4

295,00 €

SOFTWARE VOOR SNIJPLOTTERS**DrawCut LITE**

Voor Windows

99,00 €

**DrawCut PRO**

Voor Windows

199,00 €

**DrawCut UPDATE**

DrawCut LITE naar DrawCut PRO

109,00 €

**SignCut PRO**

Jaarlijkse licentie Win/Mac

53,00 €

INKPATRONEN

			CYAN	MAGENTA	YELLOW	BLACK	LIGHT CYAN	LIGHT MAGENTA	LIGHT BLACK	WHITE	CLEANING	ORANGE	GREEN	VIOLET	GLOSS	FLUORESCENT YELLOW	FLUORESCENT PINK	
			C	M	Y	K	Lc	Lm	Lk	Wh	Cl	Or	Gr	Vi	Gl	FY	FP	
ECO-SOL MAX	ESL3	220 cc	•	•	•	•	•	-	-	-	-	-	-	-	-	-	-	69,00 €
	ESL3-4	440 cc	•	•	•	•	•	•	-	-	-	-	-	-	-	-	-	106,00 €
ECO-SOL MAX 2	ESL4	220 cc	-	-	-	-	-	-	-	•	•	-	-	-	-	-	-	96,00 € / Wh 68,00 € / Cl
	ESL4-4	440 cc	•	•	•	•	•	•	•	-	-	-	-	-	-	-	-	106,00 €
ECO-SOL MAX 3	ESL5	220 cc	•	•	•	•	-	-	-	-	-	-	-	-	-	-	-	69,00 €
	ESL5-5	500 cc	•	•	•	•	•	•	•	-	-	-	-	-	-	-	-	109,00 €
TrueVIS INK	TR2	250 cc	-	-	-	-	-	-	-	•	-	-	-	-	-	-	-	66,00 €
		500 cc	•	•	•	•	•	•	•	-	•	•	•	-	-	-	-	109,00 € / CMYK 56,00 € / Cl
Texart ink	SBL3	1000 cc	•	•	•	•	•	•	•	-	-	•	-	•	-	•	•	77,00 € / CMYK 86,00 € / FP-FY
ECO-UV	EUV	220 cc	•	•	•	•	-	-	-	•	-	-	-	-	•	-	-	94,00 €
	EUV4	220 cc	•	•	•	•	-	-	-	•	-	-	-	-	•	-	-	83,00 €
	EUV4-5	500 cc	•	•	•	•	-	-	-	-	-	-	-	-	•	-	-	154,00 €

SNIJACCESSOIRES

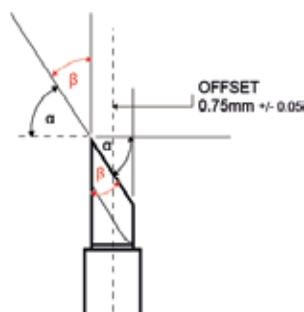

			CATEGORIE*	OFFSET (mm)	PUNTHOEK	SNIJHOEK	VERPAKKING (stukken)	FLOCK	BODEMLAMINERING	TRANSFER VOOR TEXTIEL, FLEX	MAGNETISCHE DRAGER	PERFCUT, DOORGESNEDEN	RETRO-REFLECTEREND	ZANDSTRALEN	VINYL ≤ 76 µm	VINYL ≥ 76 µm	KLEINE LETTERS EN DETAILS	ZONNEFOLIES	
ZEC-U5025			P	0.250	50°	40°	5	-	-	•	-	-	-	-	•	•	-	-	184,00 €
ZEC-U5032			P	0.250	55°	35°	2	-	-	•	-	-	•	-	•	•	-	-	86,00 €
ZEC-U5022			P	0.250	55°	35°	2	-	-	-	-	-	•	-	•	•	-	-	86,00 €
ZEC-A1005			S	0.250	50°	40°	3	-	-	•	-	-	-	-	•	•	-	-	95,00 €
ZEC-U1005			P	0.250	50°	40°	5	-	-	•	-	-	-	-	•	•	-	-	174,00 €
ZEC-U1715			P	0.250	17°	73°	5	-	-	-	-	-	-	•	-	-	-	-	184,00 €
ZEC-A3017			S	0.175	42°	48°	3	-	-	-	-	-	-	-	•	•	•	-	108,00 €

Categorie: STANDAARD in wolframcarbide - PREMIUM in gecementeerd hardmetaal



MESHOUDER

XD-CH2 in aluminium	92,00 €
XD-CH3 in kunsthars	66,00 €
XD-CH4-BL in aluminium	110,00 €
XD-CH4-OR in aluminium	110,00 €
XD-CH4-RD in aluminium	110,00 €



PAD, CUTTER

BN-20 (5 × 580 mm)	8,98 €
SP-300 (5 × 840 mm)	10,00 €
VP-300 (5 × 840 mm)	20,79 €
CM-500 (5 × 1370 mm)	10,00 €
VP-540 (5 × 1460 mm)	27,18 €
VS-640 (5 × 1710 mm)	31,01 €
GX-640 (5 × 1890 mm)	33,06 €
GR2 (6 × 1000 mm)	44,46 €
CJ-540 (8 × 1485 mm)	10,00 €



PAD, CUTTER

G2041 (8 × 1575 mm)	27,18 €
SG-640 (8 × 1720 mm)	15,51 €
CG1107 (8 × 1830 mm)	30,59 €
GS-24 (11 × 680 mm)	3,74 €
SG-300 (11 × 800 mm)	9,20 €
SG-540 (11 × 1420 mm)	27,18 €



SNIJMESJES SHEET CUT XB10

Doos van 25 mesjes 10,63 €

ACCESSOIRES VOOR ONDERHOUD EN REINIGING



KIT, CLEANING + 10 STICKS

ESL5 / 100 mL	49,51 €
TR2-CL / 100 mL	45,66 €



CLEANING LIQUID

ESL5 / 500 mL	76,50 €
TR2-CL / 500 mL	84,83 €



CLEAN STICKS

Doos van 10 10,90 €



CASE, PP BOTTLE

Afvoerfiles 19,99 €



FILTER(M), SERGE MIST 3

SJ-540 2,71 €



FILTER(M), MIST CARRIAGE

LEF-20 4,42 €



PAD, CLEANER D

VG-640 26,16 €



FILTER, LED LAMP (SET VAN 5)

LEF-20 57,24 €



WIPER, HEAD FELT

VS-640 14,10 €



WIPER, HEAD

VS-640 24,28 €
VG-640 19,05 €



WIPER, HEAD

Voor Solink 14,57 €
Voor UV Ink 15,30 €



REINIGINGSPATROON

Sol-Ink 73,00 €

ACCESSOIRES



PINCH ROLLER

Zijwaarts
Centraal

37,17 €
53,14 €



ASSY, DRAIN

BN-20

53,54 €



VERVANGINGSFILTER

BOFA

356,00 €



STAAVOET

PNS-24

299,00 €



STAAVOET

GXS-24

371,00 €



DROOGSYSTEEM

DU2-54
DU2-64

2 490,00 €
2 690,00 €



WIKKELSYSTEEM

TUC-3 + TU3-64
TUC-4 + TU4-30
TUC-4 + TU4-54
TUC-4 + TU4-64

2 650,00 €
1 185,00 €
1 240,00 €
1 240,00 €



ROTERENDE AS

SC-RD-200
SC-RD-300

975,00 €
1 190,00 €

Stock & Roll

CHARIOT STOCK & ROLL

STOCK & ROLL TROLLEY - VOOR HET TRANSPORT EN DE OPSLAG VAN UW ROLLEN OP GROOT FORMAAT.

6 DAGEN	570,00 €
12 DAGEN	720,00 €
GROOT 12 ROLLEN	880,00 €
GROOT 18 ROLLEN	1120,00 €





VERBRUIKSARTIKELEN

GECOATE DEKZEILEN 510g (209)

Gecoat dekzeil 510g breedte 50cm x 30m (209)	60,00 €
Gecoat dekzeil 510g breedte 75cm x 30m (209)	90,00 €
Gecoat dekzeil 510g breedte 160cm x 30m (209)	180,00 €

CANVAS SATIJD 370g (401)

Gesatineerde canvas 370g breedte 50cm x 15m (401)	98,00 €
Gesatineerde canvas 370g breedte 75cm x 15m (401)	102,00 €
Gesatineerde canvas 370g breedte 137cm x 15m (401)	203,00 €

VINYLE

Herpositioneerbaar glanzend transparant vinyl Monomeer breedte 50cm x 50m (AM3041)	68,00 €
Wit glanzend vinyl Monomeer breedte 75cm x 50m (123)	65,00 €
Wit glanzend vinyl Monomeer breedte 50cm x 50m (121)	98,00 €
Wit glanzend vinyl Monomeer breedte 137cm x 50m (122)	168,00 €
Wit glanzend vinyl Polymeer breedte 50cm x 50m (526)	113,00 €
Wit glanzend vinyl Polymeer breedte 75cm x 50m (524)	171,00 €
Wit glanzend vinyl Polymeer breedte 137cm x 50m (528)	293,00 €

PAPIEREN TAPE

Papieren tape breedte 61cm x 100m (060)	91,00 €
Papieren tape breedte 122cm x 100m (120)	174,00 €

MAGNETISCH VINYL

Magnetisch vinyl breedte 50cm x 20m (010)	138,00 €
Magnetisch vinyl breedte 101cm x 20m (010)	275,00 €

FILM VOOR LAMINERING

Monomeer lamineerfilm breedte 50cm x 50m (279 S)	65,00 €
Monomeer lamineerfilm breedte 75cm x 50m (274 S)	99,00 €
Monomeer lamineerfilm breedte 160cm x 50m (274 S)	197,00 €
Polymeer lamineerfilm breedte 50cm x 50m (628)	106,00 €
Polymeer lamineerfilm breedte 75cm x 50m (630)	159,00 €
Polymeer lamineerfilm breedte 160cm x 50m (630)	317,00 €

ZANDSTRAALMASKER

Zandstraalmasker breedte 63cm x 50m (831)	225,00 €
Zandstraalmasker breedte 126cm x 50m (831)	449,00 €

PAPIER

Satijn papier 135g breedte 50cm x 61m (521)	70,00 €
Satijn papier 135g breedte 75cm x 61m (521)	105,00 €
Satijn papier 135g breedte 160cm x 61m (521)	210,00 €

SUBLIMATIE

Sublimatie papier A3+ (TPXPS-13-19-110HR)	52,00 €
Sublimatierol Breedte 162cm x 150m (95g/m2) (SX30EC)	192,00 €

SG3-540 / 300

Sterke start.



ECO-SOLVENT

GEÏNTEGREERD
PRINTEN/SNIJDEN

VIER-KLEUREN
CONFIGURATIE

TR

De meest geavanceerde generatie van TrueVIS

- ▶ FlexFire-printkoppen, TR2-inkten en True Rich Color gecombineerd met gebruiksvriendelijke functies maken van de SG3 de perfect presterende printer.
- ▶ Een nieuw ontworpen chassis, componenten van hoge kwaliteit en een reeks verbeteringen aan de verwerking van media maken de SG3 perfect voor de productie van decals, kleine borden, gedeeltelijke wraps en nog veel meer.

U

Verbeterde functies voor u

- ▶ Gemakkelijk te bedienen en intuïtief 7" LCD touchscreen bedieningspaneel.
- ▶ Automatische aanpassing van de media-afstand bespaart tijd en materiaal.
- ▶ Nieuw ontworpen, verstelbare mediaopname-éénheid voor rollen van verschillende afmetingen.
- ▶ Met één druk op de klem kunnen rollen gemakkelijk door één operator worden geladen.



Op maat van uw printbehoeften

- ▶ Met een hele reeks functies, plus TR2-inkten in CMYK, is de SG3 van onschatbare waarde voor printserviceproviders en grafische ontwerpers.
- ▶ Een 54" -model is perfect geschikt voor nieuwe of bestaande bedrijven die hun productie willen uitbreiden.
- ▶ De 30" SG3-300 is de ideale combinatie van prestaties en betaalbaarheid om winstgevende signs en graphics te printen.



CUT

56

FLEX CUT

FLEXCUT Polyurethaan folie voor snel uitwieden

ROCKEFCUT Polyurethaan folie voor snel persen

FLEXCUT NYLON Flex voor nylon drager

FLEXCUT SBB MAXIMA Flex voor gesublimeerd textiel

FLEXCUT PUFF LT Flex opblazend

METALFLEX Dunne, rekbare metalen folie

REFLEXCUT HT Reflecterende flex met hoge zichtbaarheid

GLITTER Glitter folie

FLEXCUT ATOMIC Sprankelende kleuren folie

ATOMIC SPARKLE Glitter en rekbare folie

FANTASYFLEX Folie met felle kleuren en motieven

BLAZECUT Flex met holografisch effect

CRAZYFLEX Flex met motieven

LASERFLEX Flex geschikt voor lasersnijden

SIFLEX 0.5 Dikke flex voor 3D-effect

CANYONFLEX Dikke flex voor een mooi formaat

65

FLOCK CUT

VELCUT EVO / VELCUT PREMIUM Zachte en dunne folie

VELCUT TOUCH Dunne folie met microvezelgevoel



PRINT & CUT

66

FLEX PRINT & CUT

GRAFFITI Printbare folie voor gemakkelijk snijden met een uitstekend aanvoelen

MOZAIC Printbare polyurethaan folie voor gemakkelijk snijden en wieden

TATOO NYLON Printbare folie voor nylon

TATOO SBB MAXIMA Zeer technische folie antimigrant

CLEARFLEX MATTE Eco-solvent printbare folie voor wit textiel

68

FLOCK PRINT & CUT

ECOPRINT Printbare folie voor eco-solvent

FIBERPLUS Folie voor sublimatiedruk (migratie)

69

APPLICATION TAPE

FLEXTAPE Application Tape voor Flex Print & Cut

FLOCKTAPE Application Tape voor Flock Print & Cut



Flexcut is een thermo-klevende film : het beste compromis tussen finesse en gemakkelijk uitsnijden !

Geschikt voor het snijden met een plotter. Bestaande uit 100% polyurethaan garandeert de FlexCut een zeer kwalitatieve marking, elastisch en weerstandbiedend, zonder extra dikte met een uiterst zachte aanraking. De zelfklevende drager laat zeer fijne uitsnijdingen en een snel (af)pellen toe.

i Superpositie van transferfilms SEF

Bij een transfer van meerdere lagen is het belangrijk om de oppervlakte van het textiel te controleren (siliconenfragmenten, was of dergelijke). Het plaatsen van FlexCut op VelCut is niet aan te raden maar het aanbrengen van VelCut op FlexCut stelt geen enkel probleem. Verlaag de perstijd van de eerste lagen (3 of 4 seconden) en breng de laatste laag volgens de normaal aangegeven tijd op het product aan.

Karakteristieken :

Polyurethaan film op basis van water
 Oeko-Tex : Klasse 1 (wit) / 2 (kleuren)
 Dikte (zonder liner) : 60 µm
 Wasbestendigheid : 60 °C

Snijvoorwaarden :

Snijmes : 30° / 45°
 Druk : laag / gemiddeld
 Snelheid : 30-40 cm/s

Verpakking :

Breedte : 30 of 50 cm
 Lengte : 25 meter / GITD : 10 meter

Persvoorwaarden :

Perstempatuur : 165 °C
 Perstijd : 17 seconden
 Druk : gemiddeld / hoog
 Warm verwijderen



Beschikbare kleuren :

E101 WHITE 01	E147 DENT-DE-LION 47	E105 LEMON YELLOW 05	E106 SUNNY YELLOW 06	E148 SODA ORANGE 48	E107 ORANJE 07	E111 FIRE RED 11	E133 PASSION RED 33	E112 ELECTRIC RED 12	E110 RED 10	E108 BABY PINK 08	E109 FUCHSIA 09	E113 BURGUNDY 13	E137 LAVENDER 37	E143 CANDY PINK 43
E149 MOONBERRY 49	E138 PLUM 38	E123 PURPLE 23	E117 SKY BLUE 17	E144 MINT GREEN 44	E118 ATOLL BLUE 18	E146 LAVENDER BLUE 46	E119 PACIFIC BLUE 19	E120 REFLEX BLUE 20	E121 ROYAL BLUE 21	E122 NAVY BLUE 22	E134 TURQUOISE 34	E150 HAWAII BLUE 50	E135 VIBRANT GREEN 35	E124 APPLE GREEN 24
E136 LIGHT GREEN 36	E125 GREEN 25	E126 MILITARY GREEN 26	E103 BEIGE 03	E145 DUNE 45	E104 CHOCOLATE 04	E114 COOL GREY 14	E115 GREY 15	E116 DARK GREY 16	E102 BLACK 02	E131 SILVER METALLIC 31	E132 GOLD METALLIC 32	E139 NEON YELLOW 39	E140 NEON ORANGE 40	E141 NEON PINK 41
E142 NEON GREEN 42	E198 NIGHT CLUB	E199 GITD												

Het Zwitserse zakmes van thermische transferfilms !

Zeer snel uitwieden, perstempatuur 3 seconden, bestemt voor talrijke textielsoorten waarop de standaard flex niet werkt. De lage perstempatuur kan licht gesublimeerd textiel verhelpen.

Karakteristieken :

Polyurethaan film op basis van water
Oeko-Tex : Klasse 1 (wit)
Dikte (zonder liner) : 70 µm
Wasbestendigheid : 60 °C

Snijvoorwaarden :

Snijmes : 30° / 45°
Druk : laag / gemiddeld
Snelheid : 30-40 cm/s

Verpakking :

Breedte : 30 of 50 cm
Lengte : 25 meter

Persvoorwaarden :

Perstempatuur : 150 °C
Perstijd : 3 seconden
Druk : gemiddeld / hoog
Warm verwijderen
of
Perstempatuur : 125 °C
Perstijd : 10 seconden
Druk : gemiddeld / hoog
Warm verwijderen



Beschikbare kleuren :



FLEXCUT NYLON

Technische film in polyurethaan voor het persen op lage tempatuur.

Gemaakt voor stoffen gevoelig aan tempatuur en waterafstotende textiel (Nylon).

i Nylon

Een stof in nylon is gemaakt van polyamidevezels en het warm persen van films op deze wefels vertoont vaak een hechtingsprobleem. Dit hechtingsprobleem komt niet van de nylonvezel zelf, maar van de verschillende waterafstotende behandelingen die de vezel heeft ondergaan. Inderdaad, deze waterafstotende behandelingen stoten niet alleen het water af maar ook de thermo-klevende kleefstof die voor de klassieke transferfilms gebruikt wordt.

FlexCut Nylon en zijn thermo-klevende kleefstof, speciaal ontworpen om deze waterdichte vezels te bevestigen, is de perfecte oplossing voor het persen op behandelde of gevoelige stoffen. Een ééenvoudige test met een druppel water op de stof zal u toelaten om te weten of de stof waterafstotend is en of het gebruik van FlexCut Nylon aan te bevelen is.

Karakteristieken :

Polyurethaan film op basis van water
Dikte (zonder liner) : 70 µm
Wasbestendigheid : 40 °C

Snijvoorwaarden :

Snijmes : 30° / 45°
Druk : laag / gemiddeld
Snelheid : 30-40 cm/s

Verpakking :

Breedte : 50 cm
Lengte : 25 meter

Persvoorwaarden :

Perstempatuur : 115 °C
Perstijd : 10 seconden
Druk : gemiddeld / hoog
Koud verwijderen

Beschikbare kleuren :

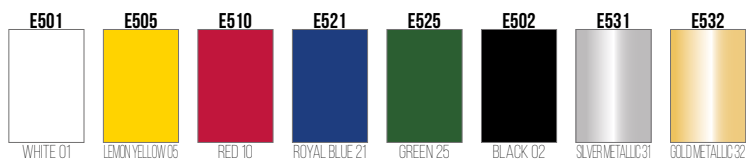

FLEXCUT SBB MAXIMA

FlexCut SBB Maxima is de vierde generatie van SBB SEF films.

Een hoogtechnologische film ontworpen om het besmetten van de transfer door de inkten van de stof, waarop deze warm geplaatst is (migratie), te stoppen. Aangepast voor stoffen gevoelig aan temperatuur en gesublimeerde textiel.

i Kleurmigratie

Het warm persen van de filmtransfer op polyester of polyamide textiel kan een risico van "migratie" van de inkten van de textiel tonen. De inkten van de textiel kunnen inderdaad "gereactiveerd" worden door de warmte (tijdens het persen) en de transferfilm vervuilen (van kleur veranderen). Dit fenomeen, migratie of hersublimatie, verschijnt niet onmiddellijk maar vaak na 48-72 uur (zelfs 2 of 3 weken ...).

- 1 Als u niet op polyester of polyamide textiel perst, zal het probleem niet optreden en kan u onze standaard flex gebruiken.
- 2 Als u perst op polyester textiel gekleurd door sublimatie (de achterkant van de stof is meestal wit of lichter), kan een SEF flex lage temperatuur zoals FlexCut Nylon voldoende zijn om de migratie te voorkomen maar we raden aan om eerst te testen en de FlexCut SBB Maxima bij twijfel te gebruiken !
- 3 Als u perst op polyester textiel gekleurd door dispersie (verspreide kleurstoffen : de voor- en achterkant van de stof hebben dezelfde kleur), is FlexCut SBB Maxima noodzakelijk.
- 4 Bij de kledingstukken genaamd "Softshell" gemaakt met microfibrillen komt het moeilijkste geval van "migratierisico" voor. Wij raden aan om de FlexCut SBB Maxima in elk geval te testen.

Karakteristieken :

Polyurethaan film op basis van water
Dikte (zonder liner) : 120 µm
Wasbestendigheid : 60 °C

Snijvoorwaarden :

Snijmes : 30° / 45°
Druk : laag / gemiddeld
Snelheid : 20-30 cm/s

Verpakking :

Breedte : 50 cm
Lengte : 25 meter

Persvoorwaarden :

Persttemperatuur : 130 °C
Persttijd : 10 seconden
Druk : gemiddeld / hoog
Koud verwijderen

Beschikbare kleuren :

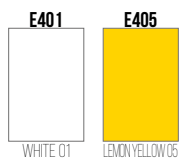

FLEXCUT PUFF LT

Blaast op onder invloed van de warmte die zodoende een mooi 3D-effect geeft.

Geschikt voor standaard textiel.

Karakteristieken :

Polyurethaan film op basis van water
Dikte (zonder liner) : 60 µm vóór het persen / 500 µm na het persen
Wasbestendigheid : 40 °C

Snijvoorwaarden :

Snijmes : 30° / 45°
Druk : laag / gemiddeld
Snelheid : 30-40 cm/s

Verpakking :

Breedte : 30 of 50 cm
Lengte : 25 meter

Persvoorwaarden :

Persttemperatuur : 140 °C
Persttijd : 20 seconden
Druk : gemiddeld / hoog
Koud verwijderen

Beschikbare kleuren :

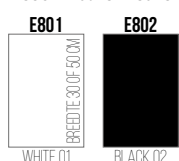

METALFLEX

MetalFlex is een gemetalliseerde film 100% polyurethaan.

Licht, zeer elastisch en met een mooi glanzend metaaleffect. U hoeft zich geen zorgen te maken over het wassen. MetalFlex biedt een wasbestendigheid bij 40 °C. Geschikt voor standaard textiel.

Karakteristieken :

Film 100% polyurethaan
Dikte (zonder liner) : 50 µm
Wasbestendigheid : 40 °C

Snijvoorwaarden :

Snijmes : 30° / 45°
Druk : laag / gemiddeld
Snelheid : 30-40 cm/s

Verpakking :

Breedte : 49 cm
Lengte : 25 meter

Persvoorwaarden :

Perstempatuur : 170 °C
Perstijd : 20 seconden
Druk : gemiddeld / hoog
Koud verwijderen

Beschikbare kleuren :



REFLEXCUT HT

 Dit product beantwoordt aan de norm
EN ISO 20471:2013/A1:2016

Reflecterende Flex met hoge zichtbaarheid ! ReFlexCut is een zeer dunne en uitrekbare, thermo-klevende film met een reflecterende oppervlakte met hoge zichtbaarheid. Dit product beantwoordt aan de norm EN ISO 20471 Klasse 2. Geschikt voor standaard textiel.

Karakteristieken :

Thermo Basis polyurethaan
Dikte (zonder liner) : 150 µm
Wasbestendigheid : 60 °C

Snijvoorwaarden :

Snijmes : 45° / 60°
Druk : laag / gemiddeld
Snelheid : 10-20 cm/s

Verpakking :

Breedte : 50 cm
Lengte : 25 meter

Persvoorwaarden :

Perstempatuur : 150 °C
Perstijd : 15 seconden
Druk : gemiddeld / hoog
Koud verwijderen

Beschikbare kleuren :



GLITTER

Laat uw afbeeldingen schitteren door de uitstraling en het licht dankzij het nieuwe assortiment glitterflex. Eenvoudig knippen en uitwieden, prachtige schitterende kleuren, u zal oogverblindende en aantrekkelijke markeringen maken met deze nieuwe reeks Glitter. Geschikt voor standaard textiel.

Karakteristieken :

Dikte (zonder liner) : 350 µm
Wasbestendigheid : 40 °C

Snijvoorwaarden :

Snijmes : 45° / 60°
Druk : gemiddeld / hoog
Snelheid : 10-20 cm/s

Verpakking :

Breedte : 50 cm
Lengte : 25 meter

Persvoorwaarden :

Perstempatuur : 155 °C
Perstijd : 10 seconden
Druk : gemiddeld / hoog
Warm verwijderen

Beschikbare kleuren :

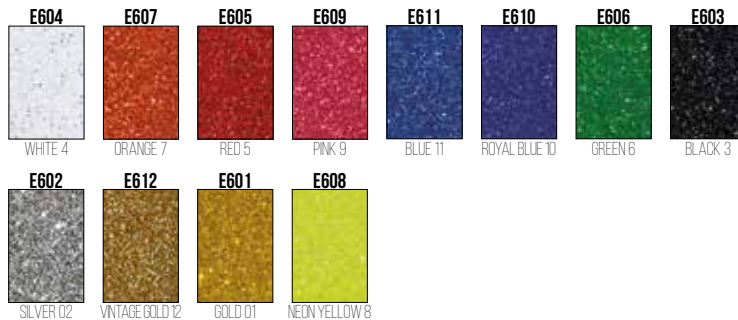

FLEXCUT ATOMIC

Maak uw transfers levendig dankzij de energie van het gamma FlexCut Atomic ! Zeven nieuwe sprankelende kleuren voor in het oog springende logo's. 100% hoogwaardige polyurethaan gemakkelijk te snijden en uit te wieden. Geschikt voor standaard textiel.

Karakteristieken :

Film 100% polyurethaan
Dikte (zonder liner) : 60 µm
Wasbestendigheid : 60 °C

Snijvoorwaarden :

Snijmes : 30° / 45°
Druk : laag / gemiddeld
Snelheid : 30-40 cm/s

Verpakking :

Breedte : 50 cm
Lengte : 10 meter

Persvoorwaarden :

Perstempatuur : 165 °C
Perstijd : 17 seconden
Druk : gemiddeld / hoog
Warm verwijderen

Beschikbare kleuren :

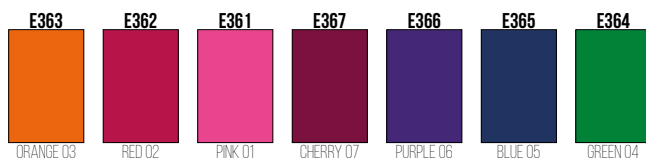

ATOMIC SPARKLE

Atomic Sparkle is een glitterfolie uitgesneden en gewied als een flex. Dunner en rekbaarder dan de Glitter is de Atomic Sparkle de revolutionaire glitter flex die aan al uw verwachtingen zal voldoen ! Geschikt voor standaard textiel.

Karakteristieken :

Polyurethaan film op basis van water
Dikte (zonder liner) : 150 µm
Wasbestendigheid : 60 °C

Snijvoorwaarden :

Snijmes : 30° / 45°
Druk : laag / gemiddeld
Snelheid : 30-40 cm/s

Verpakking :

Breedte : 50 cm
Lengte : 25 meter

Persvoorwaarden :

Perstempatuur : 150 °C
Perstijd : 12 seconden
Druk : gemiddeld / hoog
Warm verwijderen

Beschikbare kleuren :



FANTASYFLEX

Deze felle kleuren en prachtige motieven brengen uw markeringen in een fantastische wereld terecht. FantasyFlex is 100% polyurethaan. De Flex snijdt en wiedt gemakkelijk uit. Geschikt voor standaard textiel.

Karakteristieken :

Film 100% polyurethaan
Dikte (zonder liner) : 80 µm
Wasbestendigheid : 40 °C

Snijvoorwaarden :

Snijmes : 30° / 45°
Druk : laag / gemiddeld
Snelheid : 30-40 cm/s

Verpakking :

Breedte : 49 cm
Lengte : 10 meter

Persvoorwaarden :

Perstempatuur : 165 °C
Perstijd : 17 seconden
Druk : gemiddeld / hoog
Warm verwijderen

Beschikbare kleuren :



BLAZECUT

Als u iets speciaals wilt, is BlazeCut de juiste keuze voor u ! Het oogverblindende holografische effect geeft iets speciaals aan uw creaties. Met zijn klevende polyester drager is BlazeCut gemakkelijk om mee te werken en heeft een uitstekende weerstand tegen wassen op 40 °C. Geschikt voor standaard textiel.

Karakteristieken :

Polyurethaan film thermosmeltend
 Dikte (zonder liner) : 100 µm
 Wasbestendigheid : 40 °C

Snijvoorwaarden :

Snijmes : 30° / 45°
 Druk : laag / gemiddeld
 Snelheid : 30-40 cm/s

Verpakking :

Breedte : 50 cm
 Lengte : 25 meter

Persvoorwaarden :

Perstempatuur : 165 °C
 Perstijd : 8 seconden
 Druk : gemiddeld / hoog
 Koud verwijderen

Beschikbare kleuren :

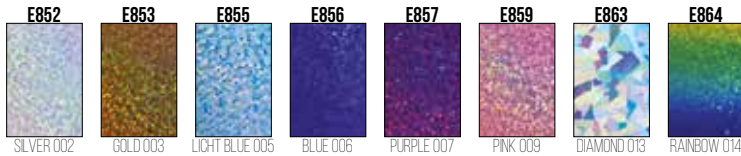

CRAZYFLEX

Voeg een vleugje waanzin toe aan uw creaties met CrazyFlex ! Geschikt voor standaard textiel.

Karakteristieken :

Polyurethaan film op basis van water
 Dikte (zonder liner) : 60 µm
 Wasbestendigheid : 60 °C

Snijvoorwaarden :

Snijmes : 30° / 45°
 Druk : laag / gemiddeld
 Snelheid : 30-40 cm/s

Verpakking :

Breedte : 50 cm
 Lengte : 10 meter

Persvoorwaarden :

Perstempatuur : 165 °C
 Perstijd : 17 seconden
 Druk : gemiddeld / hoog
 Warm verwijderen

Beschikbare kleuren :



LASERFLEX

Flex speciaal ontwikkeld voor het snijden en het uitwieden door bespuiting met behulp van een lasermateriaal (graveren). De meest ingewikkelde motieven worden een kinderspel ! Geschikt voor standaard textiel.

Karakteristieken :

Polyurethaan film op basis van water
Dikte (zonder liner) : 60 µm
Wasbestendigheid : 60 °C

Snijvoorwaarden :

Intensité : 60 %
Snelheid : 65 %
Résolution : 600 dpi

Verpakking :

Breedte : 50 cm
Lengte : 10 meter

Persvoorwaarden :

Perstempatuur : 165 °C
Perstijd : 1 7 seconden
Druk : gemiddeld / hoog
Koud verwijderen

Beschikbare kleuren :

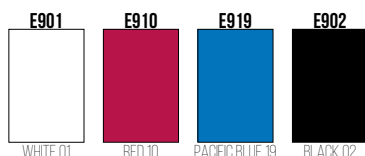

SIFLEX 0.5

SiFlex 0.5 geeft een prachtig 3D-effect aan uw ontwerpen. De dikte van SiFlex 0.5 is 0,5 mm, maar het blijft aangenaam zacht !

Karakteristieken :

Dikte (zonder liner) : 500 µm
Wasbestendigheid : 60 °C

Snijvoorwaarden :

Snijmes : 60°
Druk : laag / gemiddeld
Snelheid : 30-40 cm/s

Verpakking :

Breedte : 50 cm
Lengte : 25 meter

Persvoorwaarden :

Perstempatuur : 165 °C
Perstijd : 8seconden
Druk : gemiddeld / hoog
Koud verwijderen

Beschikbare kleuren :

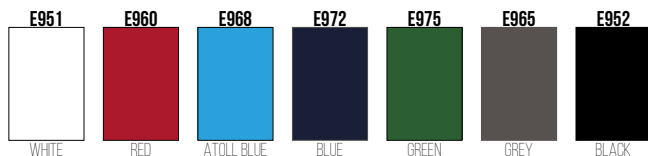

CANYONFLEX

Geef dimensie aan uw markeringen !

We garanderen u een dikke flex die uw markeringen een mooie dimensie geeft !
Met een uiterst mat uitzicht en een zeer zacht gevoel.

Karakteristieken :

Film 100% PU
Dikte (zonder liner) : 800 µm
Wasbestendigheid : 60 °C

Snijvoorwaarden :

Intensiteit : 60 %
Snijsnelheid : 30-40 cm/s
Resolutie : 600 dpi

Verpakking :

Breedte : 50 cm
Lengte : 10 meter

Persvoorwaarden :

Perstempatuur : 165 °C
Perstijd : 25 seconden
Druk : gemiddeld
Koud verwijderen

Beschikbare kleuren :

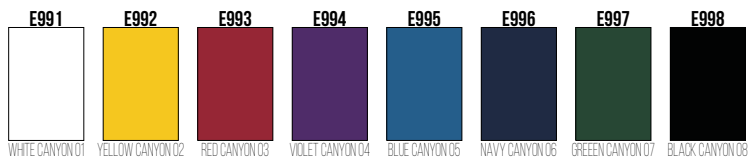

TRANSFERTPRESS



Transfert sérigraphique
Multicolore avec antimigrant



Silk-screen transfer
Multicolor with anti-migration



Transfer serigrafico
Multicolor con antimigrante



Siebdruck Transfer
Mehrfarbig mit Subli-Stop



Zeefdruktransfer
Meerkleurig met antimigrant
(blocker)

VELCUT EVO / VELCUT PREMIUM



Velcut is een thermo-klevende gevlokte film van hoge kwaliteit geschikt voor het snijden met een plotter, onze bestseller sinds vele jaren. Heel gemakkelijk (uit)te snijden en (af)te pellen, is deze film verkrijgbaar in een breed gamma van kleuren. Geschikt voor standaard textiel.

i Snijparameters van VelCut

De snijlijnen mogen niet zichtbaar zijn op de klevende liner (drager). Als dit het geval is, is de regeling van het mes te diep. Het mes moet de thermoklevende film snijden maar niet de gevlokte film. Een mes van 60° wordt aanbevolen, maar een mes van 45° goed ingesteld (zoals hierboven aanbevolen) is best mogelijk.

Karakteristieken :

Basis : thermosmelende film
Kleefstof : waterige hars
Flock VelCut Evo : afdeling viscose
Flock VelCut Premium : polyamide
Oeko-Tex : Klasse 1 (wit) / 2 (kleuren)
Dikte (zonder liner) : 500 µm
Wasbestendigheid : 60 °C

Snijvoorwaarden :

Snijmes : 45° / 60°
Druk : laag / gemiddeld
Snelheid : 30-40 cm/s

Verpakking :

Breedte : 50 cm
Lengte : 10 meter

Persvoorwaarden :

Perstempatuur : 160-170 °C
Perstijd : 15-17 seconden
Druk : laag / gemiddeld
Lauw verwijderen



Beschikbare kleuren :

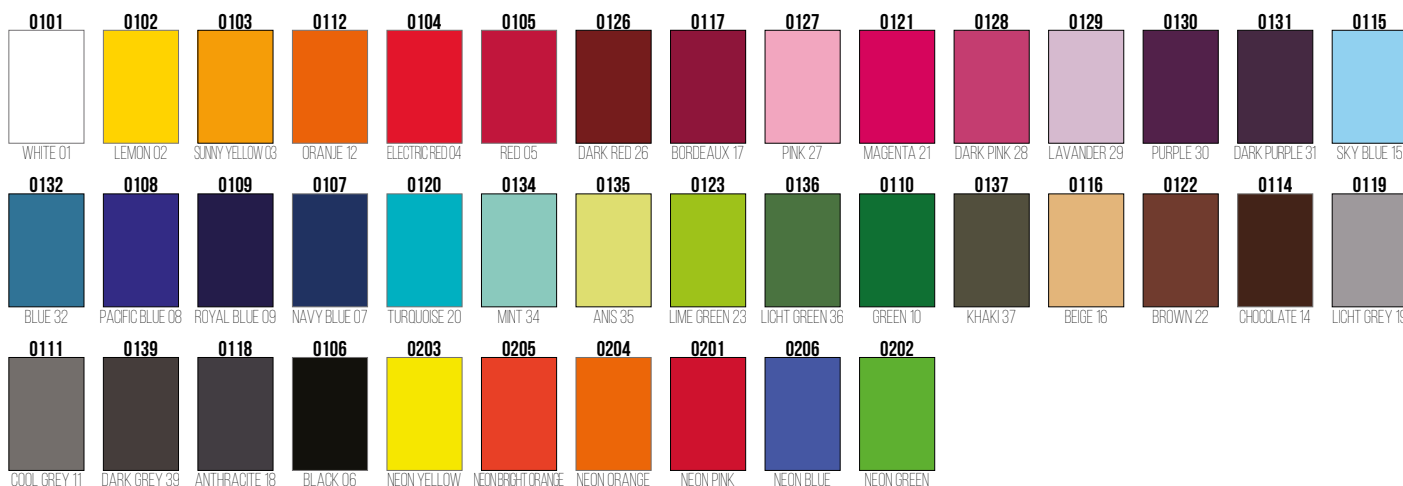

VELCUT TOUCH

VelCut Touch is een uniek en zeer innovatief product dat flex en flock met elkaar verzoent, de finesse en het gemakkelijk snijden van een flex met een uiterst zacht aanvoelen. Geschikt voor textiel in katoen en polyester.

Karakteristieken :

Basis : thermosmelende film
Kleefstof : waterige hars
Flock VelCut Touch : micro viscose
Dikte (zonder liner) : 300 µm
Wasbestendigheid : 60 °C

Snijvoorwaarden :

Snijmes : 30° / 45°
Druk : laag / gemiddeld
Snelheid : 30-40 cm/s

Verpakking :

Breedte : 50 cm
Lengte : 10 meter

Persvoorwaarden :

Perstempatuur : 160-170 °C
Perstijd : 15-17 seconden
Druk : laag / gemiddeld
Lauw verwijderen



Beschikbare kleuren :

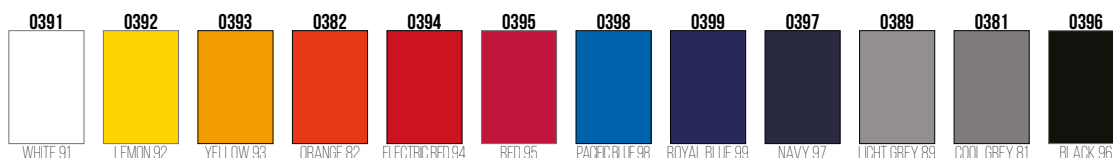

GRAFFITI I110



gesatineerd
ASPECT

2
persvoor-
waarden

De bedrukbare polyurethaan film die de beste combinatie van snijden en aanvoelen biedt !

Graffiti Custom is een thermoklevende flex voor print. Dun, elastisch, zeer gemakkelijk te snijden, Graffiti Custom biedt een uitstekende wasweerstand. Graffiti Custom is het resultaat van meerdere jaren onderzoek naar bedrukbare polyurethanen. Geschikt voor eco-solvent (inclusief TrueVIS-inkten), solvent-, UV- en latexdruk. Graffiti Custom bevat geen PVC ! Geschikt voor standaard textiel.

Karakteristieken :

Ondoorzichtige flex met een satijnen aspect
Polyurethaan film op basis van water
Oeko-Tex : Klasse 1
Dikte (zonder liner) : 60 µm
Wasbestendigheid : 60 °C

Druk-en snijvoorwaarden :

Druktemperatuur : 35-37 °C
Droogtemperatuur : 40 °C
Snijmes : 30° / 45°
Druk : laag / gemiddeld
Snelheid : 30-40 cm/s

Verpakking :

Breedte : 50 of 75 cm
Lengte : 25 meter

Persvoorwaarden :

Perstempertuur : 150 °C
Perstijd : 10 seconden
Druk : gemiddeld / hoog
Warm verwijderen
of
Perstempertuur : 125 °C
Perstijd : 10 seconden
Druk : gemiddeld / hoog
Warm verwijderen



MOZAIC I109



MAT
aspect

2
persvoor-
waarden

Een printbare polyurethaan film ontworpen voor een zeer gemakkelijk snijden en (af)pellen !

MoZaic is een printbare polyurethaan flex ontworpen om u het snijden te vergemakkelijken. U heeft de keuze tussen een zeer vlug persen (5 seconden) of een persen op lage temperatuur (130 °C). Zeer mooie afdrukken, een vlug snijden en een zeer gemakkelijk (af)pellen. Beperk uw productietijd met MoZaic ! Geschikt voor het persen van eco-solvent (TrueVIS inkten inbegrepen), solvent, UV en

Karakteristieken :

Polyurethaan film met mat aspect
Oeko-Tex : Klasse 1
Dikte (zonder liner) : 75 µm
Wasbestendigheid : 60 °C

Druk-en snijvoorwaarden :

Druktemperatuur : 35-37 °C
Droogtemperatuur : 40 °C
Snijmes : 30° / 45°
Druk : laag / gemiddeld
Snelheid : 30-40 cm/s

Verpakking :

Breedte : 50 of 75 cm
Lengte : 25 meter

Persvoorwaarden :

Perstempertuur : 150 °C
Perstijd : 5 seconden
Druk : gemiddeld / hoog
Warm verwijderen
of
Perstempertuur : 130 °C
Perstijd : 10 seconden
Druk : gemiddeld / hoog
Warm verwijderen



TATOO NYLON I103 *gesatineerd* ASPECT

Technische film in polyurethaan voor het persen op lage temperatuur.

Ontworpen voor temperatuurgevoelig en gesublimeerd textiel. Geschikt voor solvent-, eco-solvent-, UV- en latexprinten.

i Nylon

Een stof in nylon is gemaakt van polyamidevezels en het warm persen van flex op deze wefels vertoont vaak een hechtingsprobleem. Dit hechtingsprobleem komt niet van de nylonvezel zelf, maar van de verschillende waterafstotende behandelingen die de vezel heeft ondergaan. Inderdaad, deze waterafstotende behandelingen stoten niet alleen het water af maar ook de warmklevende kleefstof die voor de klassieke transferfilms wordt gebruikt.

Tatoo Nylon en zijn thermoklevende kleefstof, speciaal ontworpen om deze waterdichte vezels te bevestigen, is de perfecte oplossing voor het persen op behandelde of gevoelige stoffen. Een éénvoudige test met een druppel water op de stof zal u toelaten om te weten of de stof waterafstotend is en of het gebruik van Tatoo Nylon aan te bevelen is.

Karakteristieken :

Polyurethaan film op basis van water
Dikte (zonder liner) : 70 µm
Wasbestendigheid : 40 °C

Druk-en snijvoorwaarden :

Druktemperatuur : 40-45 °C
Snijmes : 30° / 45°
Druk : laag / gemiddeld
Snelheid : 30-40 cm/s

Verpakking :

Breedte : 50 of 75 cm
Lengte : 25 meter

Persvoorwaarden :

Persttemperatuur : 115 °C
Persttijd : 15 seconden
Druk : gemiddeld / hoog
Koud verwijderen



TATOO SBB MAXIMA I102 *MAT* aspect

Tatoo SBB Maxima is de vierde generatie van SBB SEF films. Een hoogtechnologische film ontworpen om het besmetten van de transfer door de inkten van de stof, waarop deze warm geplaatst is (migratie), te stoppen. Geschikt voor temperatuurgevoelig textiel en gesublimeerd textiel om te printen met solvent, éco-solvent (TrueVIS inkten inbegrepen), UV en latex.

i Kleurmigratie

Het warm persen van de filmtransfer op polyester-of polyamideweefsels kan een risico van "migratie" van de inkten van het weefsel tonen. De inkten van het weefsel kunnen inderdaad door de warmte (tijdens het persen) "gereactiveerd" worden en de transferfilm vervuilen (van kleur veranderen). Dit fenomeen, migratie of hersublimatie, verschijnt niet onmiddellijk maar vaak na 48-72 uur (zelfs 2 of 3 weken).

1 Als u niet op polyester of polyamide textiel perst, zal het probleem niet optreden en kan u onze standaard films gebruiken.

2 Als u perst op polyester textiel gekleurd door sublimatie (de achterkant van de stof is meestal wit of lichter), kan een SEF film lage temperatuur zoals Tatoo Nylon voldoende zijn om de migratie te voorkomen maar we raden aan om eerst te testen en de Tatoo SBB Maxima bij twijfel te gebruiken !

3 Als u perst op polyester textiel door dispersie gekleurd (verspreide kleurstoffen : de voor-en achterkant van de stof hebben dezelfde kleur), is Tatoo SBB Maxima noodzakelijk.

4 Bij de kledingsstukken genaamd "Softshell" gemaakt met microvezels komt het moeilijkste geval van "migratierisico" voor. Wij raden aan om de Tatoo SBB Maxima telkens opnieuw te testen.

Karakteristieken :

Polyurethaan film op basis van water
Dikte (zonder liner) : 100 µm
Wasbestendigheid : 60 °C

Druk-en snijvoorwaarden :

Druktemperatuur : 30-35 °C
Snijmes : 30° / 45°
Druk : laag / gemiddeld
Snelheid : 30 / 40 cm/s

Verpakking :

Breedte : 50 cm
Lengte : 25 meter

Persvoorwaarden :

Persttemperatuur : 135 °C
Persttijd : 10 seconden
Druk : gemiddeld / hoog
Koud verwijderen



CLEARFLEX MATTE I105

MAT
aspect

PERSEN
ZONDER
T A P E

Een matte afwerking heeft de ClearFlex Matte een hoge elasticiteit en een uitstekend aanvoelen. ClearFlex is een transparante polyurethaanfilm bedrukbaar met ecosolvent en solvent, en biedt een uitstekende oplossing voor alle witte en lichte stoffen. Zelfs het persen van grote motieven wijzigt het comfort van het kledingstuk niet. Afdruk spiegelbeeld voor een totale bescherming. Persen zonder tape! Geschikt voor standaard textiel.

i Textiel voor ClearFlex

ClearFlex kan ook geperst worden op lichtgekleurde stoffen zoals lichtblauw of licht geel.

Karakteristieken :

Transparante flex voor witte en lichte stoffen

Thermo Basis polyurethaan
Dikte (zonder liner) : 50 µm
Wasbestendigheid : 60 °C

Druk-en snijvoorwaarden :

Druktemperatuur : 35 °C
Droogtemperatuur : 45 °C
Snijmes : 30° / 45°
Druk : laag / gemiddeld
Snelheid : 30-40 cm/s

Verpakking :

Breedte : 50 of 75 cm
Lengte : 25 meter

Persvoorwaarden :

Persttemperatuur : 160 °C
Persttijd : 15 seconden
Druk : gemiddeld / hoog
Koud verwijderen



ECOPRINT I107



Een uitstekend alternatief voor Flex. EcoPrint is zeer elastisch en biedt een uitstekend aanvoelen. EcoPrint is een gevlokte film met ecosolvent, solvent. Geschikt voor standaard textiel.

i Kleuren in Flock Print

De zachte en fluweelachtige oppervlakte van de EcoPrint absorbeert meer inkt dan de oppervlakte van een Flex. Om uw afdrucken op EcoPrint intenser te maken, kan u het contrast van uw afbeelding verhogen (en zo het plaatsen van de inkt bevorderen) of uw printer goed programmeren om een dubbele doorgang te maken.

Karakteristieken :

Basis op polyvinylchloride (PVC)
Flock katoen
Oeko-Tex : Klasse 1
Dikte (zonder liner) : 450 µm
Wasbestendigheid : 40 °C

Druk-en snijvoorwaarden :

Druktemperatuur : 40-45 °C
Snijmes : 30° / 45°
Druk : laag / gemiddeld
Snelheid : 30-40 cm/s

Verpakking :

Breedte : 50 cm
Lengte : 25 meter

Persvoorwaarden :

Persttemperatuur : 160-170 °C
Persttijd : 15-17 seconden
Druk : gemiddeld / hoog
Lauw verwijderen



FIBERPLUS I108

FiberPlus is een thermoklevende gevlokte film voor sublimatiedruk.

Samengesteld uit een polyester microfiber en 100% polyurethaan, biedt de FiberPlus een hoge wasbestendigheid (tot 60 °C). Combinerend elasticiteit en « microfiber » aanvoelen, geeft FiberPlus uitstekende resultaten bij het drukken.

Karakteristieken :

Polyurethaan film op basis van water
Dikte (zonder liner) : 400 µm
Wasbestendigheid : 60 °C

Druk-en snijvoorwaarden :

Sublimatietemperatuur : 190-210 °C
Sublimatietijd : 30-40 seconden
Druk : laag
Snijmes : 30° / 45°
Druk : laag / gemiddeld
Snelheid : 30-40 cm/s

Verpakking :

Formaat : A4 of A3
Quantité : 10 of 50 vellen

Persvoorwaarden :

Perstempertuur : 160-170 °C
Perstijd : 15-17 seconden
Druk : laag / gemiddeld
Warm verwijderen



FLEXTAPE

Application Tape voor Flex Print & Cut.

Verpakking :

Breedte : 25, 50 of 75 cm
Lengte : 25 meter

FLOCKTAPE

Application Tape voor Flock Print & Cut.

Verpakking :

Breedte : 25 of 50 cm
Lengte : 25 meter





PRIJS PER ROL	BREEDTE	LENGTE	PER LOPENDE METER	1 ROL	2 ROLLEN	3 OF 4 ROLLEN	5 ROLLEN EN MEER
FLEXCUT (ZWART & WIT)	30 cm	25 m	4,10 €	81 €	75 €	70 €	66 €
	50 cm	25 m	6,60 €	131 €	122 €	113 €	108 €
FLEXCUT (KLEUREN)	30 cm	25 m	4,30 €	86 €	78 €	72 €	68 €
	50 cm	25 m	6,70 €	139 €	129 €	120 €	114 €
FLEXCUT (METALLIC)	50 cm	25 m	6,80 €	141 €	127 €	119 €	115 €
FLEXCUT (NEON)	30 cm	25 m	4,50 €	97 €	90 €	83 €	77 €
	50 cm	25 m	6,80 €	154 €	142 €	132 €	120 €
FLEXCUT (NIGHT CLUB)	50 cm	10 m	7,70 €	64 €	59 €	54 €	50 €
FLEXCUT (GITD)	50 cm	10 m	9,60 €	80 €	74 €	67 €	64 €
ROCKETCUT (ZWART & WIT)	30 cm	25 m	4,20 €	88 €	76 €	72 €	68 €
	50 cm	25 m	6,60 €	138 €	126 €	120 €	114 €
FLEXCUT NYLON	50 cm	25 m	8,20 €	170 €	155 €	145 €	140 €
FLEXCUT SBB MAXIMA	50 cm	25 m	8,30 €	173 €	162 €	153 €	146 €
FLEXCUT PUFF LT	30 cm	25 m	5,60 €	94 €	89 €	83 €	75 €
	50 cm	25 m	9,10 €	152 €	142 €	132 €	125 €
METALFLEX	49 cm	25 m	8 €	153 €	142 €	132 €	121 €
REFLEXCUT HT	50 cm	25 m	14,10 €	294 €	282 €	272 €	258 €
GLITTER	50 cm	25 m	10,60 €	220 €	204 €	189 €	180 €
GLITTER (NEON YELLOW)	50 cm	25 m	12,40 €	258 €	242 €	226 €	213 €
FLEXCUT ATOMIC	50 cm	10 m	7,80 €	65 €	60 €	55 €	50 €
ATOMIC SPARKLE	50 cm	25 m	23,30 €	194 €	175 €	160 €	152 €
FANTASYFLEX	49 cm	10 m	9,60 €	80 €	72 €	66 €	63 €
CRAZYFLEX	50 cm	10 m	7,80 €	65 €	61 €	57 €	53 €
BLAZECUT	50 cm	25 m	6 €	125 €	115 €	110 €	102 €
LASERFLEX	50 cm	10 m	8,10 €	65 €	56 €	52 €	49 €
SIFLEX 0.5	50 cm	25 m	19 €	395 €	385 €	375 €	365 €
CANYONFLEX	50 cm	25 m	12,90 €	269 €	255 €	235 €	225 €



PRIJS PER ROL	BREEDTE	LENGTE	PER LOPENDE METER	1 ROL	2 ROLLEN	3 OF 4 ROLLEN	5 ROLLEN EN MEER
VELCUT EVO	50 cm	10 m	9,30 €	89 €	84 €	80 €	76 €
VELCUT PREMIUM	50 cm	10 m	13,20 €	115 €	110 €	105 €	102 €
VELCUT TOUCH	50 cm	10 m	9,90 €	94 €	90 €	85 €	82 €



PRIJS PER ROL	BREEDTE	LENGTE	PER LOPENDE METER *	1 ROL	2 ROLLEN	3 OF 4 ROLLEN	5 ROLLEN EN MEER
GRAFFITI	50 cm	25 m	6 €	144 €	126 €	119 €	108 €
	75 cm	25 m	8,50 €	202 €	177 €	168 €	157 €
MOZAIC	50 cm	25 m	6,60 €	158 €	140 €	131 €	119 €
	75 cm	25 m	9,60 €	228 €	195 €	185 €	170 €
TATOO NYLON	50 cm	25 m	6,90 €	164 €	153 €	136 €	132 €
	75 cm	25 m	10,30 €	245 €	229 €	201 €	195 €
TATOO SBB MAXIMA	50 cm	25 m	7,20 €	172 €	159 €	153 €	146 €
CLEARFLEX MATTE	50 cm	25 m	5,30 €	125 €	120 €	105 €	95 €
	75 cm	25 m	7,70 €	184 €	180 €	151 €	139 €



PRIJS PER ROL	BREEDTE	LENGTE	PER LOPENDE METER *	1 ROL	2 ROLLEN	3 OF 4 ROLLEN	5 ROLLEN EN MEER
ECOPRINT	50 cm	25 m	7,40 €	175 €	158 €	150 €	137 €

PRIJS PER ROL	FORMAAT	10 VELLEN	50 VELLEN
FIBERPLUS	A4	18 €	77 €
	A3	28 €	132 €



PRIJS PER ROL	BREEDTE	LENGTE	1 ROL
FLEXTAPE	25 cm	25 m	23 €
	50 cm	25 m	44 €
	75 cm	25 m	67 €
FLOCKTAPE	25 cm	25 m	28 €
	50 cm	25 m	55 €

COLOR GUIDE

STANDAARD INKTEN

GEEL PT Yellow C	GEEL PT 109 C	GEEL PT 1235 C	ORANJE PT 021 C	ROOD PT 485 C	ROOD PT 186 C	ROOD PT 200 C	BORDEAUX PT 1955 C
ROZE PT Rhodamine C	ROZE PT 231 C	ROZE PT 230 C	PAARS PT 2655 C	PAARS PT 2592 C	PAARS PT Violet C	BLAUW PT 2767 C	BLAUW PT 280 C
BLAUW PT Reflex C	BLAUW PT 300 C	BLAUW PT Process Cyaan C	BLAUW PT 297 C	BLAUW PT 291 C	TURQUOISE PT 326 C	GROEN PT 382 C	GROEN PT 375 C
GROEN PT 361 C	GROEN PT 355 C	GROEN PT 349 C	BRUIN PT 476 C	BRUIN PT 168 C	BRUIN PT 463 C	HUIDSKLEUR PT 155 C	BEIGE PT 482 C
GRIJS PT 421 C	GRIJS PT 409 C	GRIJS PT Cool Gray 10 C	ZWART	WIT			

SPECIALE INKTEN

FLUO GEEL	FLUO ORANJE	FLUO ROZE	FLUO GROEN		
METALIC ZILVER PT 877 C	METALIC BRONS PT 873 C	METALIC GOUD PT 871 C	SUPER SILVER	GOUD	SUPER GOLD

INKTEN MET EFFECT

RETROREFLECTIVE + 25 %	PHOSPHORESCENT + 30 %	BLACKLIGHT + 30 %
RETROREFLECTEREND	FOSFORESKEREND	BLACKLIGHT

Deze handleiding moet als richtlijn worden gebruikt, de kleurweergave van de afdruk wijkt af van de werkelijke kleuren. Voor elke gevraagde Pantone referentie die buiten de kleurengids valt, betaalt u 25 € voor het samenstellen van de kleur.

VOORWAARDEN

OPTIES



Bestand nakijken :

Nakijken van uw bestand door onze grafische ontwerpers om u per email zo snel mogelijk op de hoogte te brengen van het al of niet conform zijn van het bestand. De levertijd wordt aangehouden. Zonder deze optie, tenzij we ons vergissen, is de opvolging van de Dienst Naverkoop niet gegarandeerd als de ontvangen transfers niet aan uw verwachtingen voldoen.

Zeer rekbaar wit :

Speciaal afdrukproces om de witte Extenso transfer tweemaal meer rekbaar te maken dan de klassieke versie.

Speciale inkten :

Afdruk met fluorescerende, gemetalliseerde of metallic inkten.

Inkten met effect :

Afdruk met retroreflecterende, fosforescerende of Blacklight (reactief op zwart licht) inkten.

Transparante drager :

Afdruk op een transparante polyester drager, om het persen gemakkelijker en preciser te maken.

Antimigrant (blocker) :

Afdruk met een onderlaag antimigratie, om het doorbloeden van de inkten van gesublimeerde stof bij het drukken te verhinderen.

Lasersnijden :

Vóór-uitsnijden van de afbeeldingen met laser, om het manueel uithalen te vergemakkelijken.

Pantone kleur :

Productie van de nummers in de gewenste Pantone tint (vanaf 50 sets).

Ingevoegd logo :

Het gewenste logo in spiegelbeeld, in de cijfers (vanaf 100 sets).

Volledig geborduurde badge :

Volledige productie van het embleem in borduurwerk. De stoffen basis is onzichtbaar.

Platte omzoming :

Een klassieke en platte verhoogde rand, gemaakt alleen op de voorzijde van het embleem.

Amerikaanse omzoming :

Een dikke verhoogde rand, gemaakt op de voor-en rugzijde van het embleem.

Thermoklevende rugzijde :

Het aanbrengen van een laag thermoklevende lijm op de rugzijde van het embleem, waardoor het aanbrengen zonder naad mogelijk is.

Klittenband op de rugzijde :

Aanbrengen van de klittenband (haak-of kleefkant) op de rug van de emblemen.

Klittenband haak en lus :

Aanbrengen van de klittenband op de rugzijde van de emblemen en levering van de bijkomende klittenband.

Metalen draad :

Borduren of weven van het embleem met een gekleurde metalen draad.

TARIEVEN

De prijzen zijn zonder BTW, zonder transportkosten.

TERMIJNEN

Voor alle transferbestellingen vóór 11h00 doorgegeven, begint de productietermijn de dag zelf. Voor de bestellingen geplaatst na 11h00, begint de productietermijn de volgende dag.

De standaardtermijn van de productie is 5 werkdagen. Het is mogelijk om de termijn tot 2 werkdagen te beperken.

Standaardtermijn zonder meerkost	+25% meerkost	+35% meerkost	+100% meerkost
5 werkdagen	4 werkdagen	3 werkdagen	2 werkdagen

De termijn voor het klaarmaken van de bestellingen van artikelen en verbruiksartikelen is tussen 2 en 5 werkdagen.

LEVERING

De verzendingen gebeuren dagelijks (behalve voor Corsica). De verzendkost voor het versturen in een kartonnen doos van 0 tot 5 kg :

 Frankrijk	9,50 €	 Spanje	12,00 €	 Polen	12,00 €	
 Corsica	19,50 €	 Canarische Eilanden	60,00 €	 Verenigd Koninkrijk	25,00 €	
 DOM/TOM	25,00 €	 Portugal	12,00 €	 Zwitserland	25,00 €	
 België	12,00 €	 Oostenrijk	12,00 €	 Tunesië	25,00 €	
 Nederland	12,00 €	 Ierland	12,00 €	 Algerije	25,00 €	
 Luxemburg	12,00 €	 Duitsland	12,00 €	 Marokko	25,00 €	

De bovenstaande tarieven zijn ter indicatie gegeven en zijn onderworpen aan eventuele prijsverhogingen van onze transporteurs (brandstoftoeslag).

Levering gratis voor alle transfer-en Flexbestellingen voor meer dan 249 €. De leveringstermijn is 24h voor de verzendingen via Chronopost of DHL. Het verzenden van machines kost tussen 30 en 60 €. Het versturen van machines via Schenker kan tot 3 of 4 werkdagen vragen. De verzendkosten voor de emblemen bedragen 30 €.

ALGEMENE VERKOOPSVORWAARDEN

De Algemene Verkoopvoorwaarden zijn integraal beschikbaar op www.transfertpress.nl

ONZE LEVERANCIERS VERTROUWEN ONS Bekijk hun feedback



secabo



SAWGRASS



transnatic



ChromaLuxe



sel
TEXTILE



Roland



JUN-AIR

PERSVOOR- WAARDEN VOOR TRANSFERS

V22.2 | FEBRUARI 2022



TIPS VOOR EEN BETERE WEEGAVE

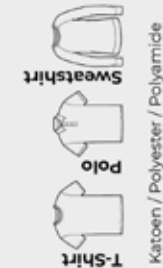

Katoen / Polyester / Polyamide

150 °C ^{1,2} 12 seconden ³ 3 bars Koud afpellen ³	150 °C 12 seconden 3 bars Koud afpellen	150 °C ^{2,4} 12 seconden 3 bars Koud afpellen	165 °C 12 seconden 3 bars Koud afpellen	Niet toepasbaar	150 °C ² 12 seconden 3 bars Koud afpellen	190 °C 45 seconden 2.5 - 3 bars Warm afpellen
---	--	---	--	-----------------	---	--

**VOOR DИКKE TEXTIEL
(PIQUETRICOT, SWEAT, ENZ.)**
1 // Plaats de transfer en leg er een bakpapier op. Pers aan 150°C gedurende 10 seconden.
2 // Wacht 5 seconden.
3 // Pers een tweede keer aan 150°C gedurende 10 seconden.
4 // Koud afpellen.



Polyester

150 °C ^{1,2} 12 seconden ³ 3 bars Koud afpellen ³	150 °C 12 seconden 3 bars Koud afpellen	150 °C ^{2,4} 12 seconden 3 bars Koud afpellen	165 °C 12 seconden 3 bars Koud afpellen	Niet toepasbaar	150 °C ² 12 seconden 3 bars Koud afpellen	190 °C 45 seconden 2.5 - 3 bars Warm afpellen
---	--	---	--	-----------------	---	--

VOOR GESUBLIMEERDE TEXTIEL
1 // Nooit de temperatuur van 140°C overschrijden om te verhinderen dat de kleuren opnieuw geactiveerd worden en in de transfer doorbloeden.

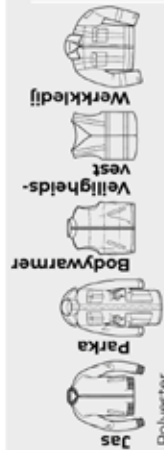

Polyester

150 °C ^{1,2} 12 seconden ³ 3 bars Koud afpellen ³	Niet toepasbaar	150 °C ^{2,4} 12 seconden 3 bars Koud afpellen	165 °C 12 seconden 3 bars Koud afpellen	Niet toepasbaar	Niet toepasbaar	190 °C 45 seconden 2.5 - 3 bars Warm afpellen
---	-----------------	---	--	-----------------	-----------------	--

1 // Plaats een bakpapier op de textiel en pers aan 150°C gedurende 10 seconden.
2 // Plaats de transfer en pers aan 150°C gedurende 10 seconden.
3 // Wacht 5 seconden.
4 // Pers een tweede keer aan 150°C gedurende 10 seconden.
5 // Koud afpellen.

1. Voor een zeefdruktransfer met fluorescente inkt of inkt met effecten (retroreflecterend, fosforescerend, blacklight) raden we aan om gedurende 12 seconden aan 140 °C te persen. Voor een zeefdruktransfer met fluorescerende inkt en antimigrant raden we aan om gedurende 10 seconden aan 140 °C te persen.
2. Voor een transfert met antimigrant op een gesublimeerde textiel geplaatst, raden we aan om gedurende 15 seconden aan 140 °C te persen.
3. Voor een zeefdruktransfer op een doorzichtige drager, raden we aan om gedurende 12 seconden aan 150 °C te persen. De transfer lauwwarm (na enkele seconden) of koud afpellen.
4. Voor een digitale transfer MSO / MSO Premium met antimigrant (bib-coker) raden we aan om eerst aan 150 °C gedurende 5 seconden te wachten en dan aan 150 °C gedurende 12 seconden opnieuw te persen.
5. De sublimatie transfers kunnen alleen op 100% witte polyester textiel aangebracht worden.

LET OP

Deze technische gegevens zijn gebaseerd op uitgebreide testen. Vanwege mogelijke variaties moeten deze als richtlijnen worden beschouwd. Wij raden aan om een eerste test op het materiaal uit te voeren. Onze richtlijnen houden geen wettelijke garantie in met betrekking tot de kenmerken van het product.

TIPS

Voor een beter resultaat, pers u het artikel voor de eerste keer zonder transfer. • Plaats een bakpapier tussen de pers en de transfer om de transfer tijdens het persen met de drager in contact te houden. • Als de transfer aan de oppervlakte blijft, pers een tweede keer met bakpapier tussen de pers en de transfer. • Verlaag de tijd en temperatuur van het persen als de transfer zich op een transparante drager bevindt. • Hoe dikker de textiel, hoe hoger de persplaat, hoe lager de druk. • Controleer regelmatig de kwaliteit van de productie. • Als de transfer na het persen vervormt, is de perstempertuur te warm of te lang.

PERSVOOR- WAARDEN VOOR TRANSFERS

V22.2 | FEBRUARI 2022

ZEEFDRUKTRANSFER
EENKLEURIG EN MEERKLEURIG
A4 A3 A3 BIG A3 A4

ZEEFDRUKTRANSFER
OPTIE SOFT TOUCH

TRANSFER DTF
DIRECT TO FILM

DIGITALE TRANSFER MSO
OP PAPIER

DIGITALE TRANSFER
MSO / MSO PREMIUM
OP POLYESTER

OFFSET TRANSFER
QUADRISOFT

TECHNISCHE TRANSFER
SOFTSHELL
ZEEFDRUK EN DIGITALE MSO

TECHNISCHE TRANSFER
EXTENSIO
EENKLEURIG EN MEERKLEURIG

SUBLIMATIE TRANSFER

TIPS VOOR EEN BETERE WEEGAVE

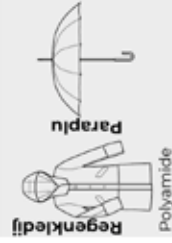

Regenkledij
Polyamide

- 1 // Plaats een bakpapier op de textiel en pers aan 150°C gedurende 10 seconden.
- 2 // Plaats de transfer en pers aan 150°C gedurende 10 seconden.
- 3 // Wacht 5 seconden.
- 4 // Pers een tweede keer aan 150°C gedurende 10 seconden.
- 5 // Koud afpellen.

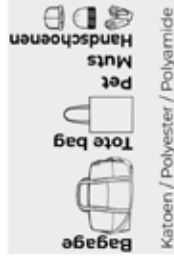

Bagage
Katoen / Polyester / Polyamide

130 - 150 °C ^{1,2} 12 - 15 seconden ³ 3 bars Koud afpellen ³	Niet toepasbaar	150 °C 12 seconden 3 bars Koud afpellen	150 °C 12 seconden 3 bars Koud afpellen	150 °C ^{2,4} 12 seconden 3 bars Koud afpellen	165 °C 12 seconden 3 bars Koud afpellen	Niet toepasbaar	Niet toepasbaar	Niet toepasbaar	Niet toepasbaar
150 °C ^{1,2} 12 seconden ³ 3 bars Koud afpellen ³	Niet toepasbaar	150 °C 12 seconden 3 bars Koud afpellen	150 °C 12 seconden 3 bars Koud afpellen	150 °C ^{2,4} 12 seconden 3 bars Koud afpellen	165 °C 12 seconden 3 bars Koud afpellen	Niet toepasbaar	Niet toepasbaar	Niet toepasbaar	Niet toepasbaar



Softshell

Niet toepasbaar	Niet toepasbaar	Non applicable	Non applicable	Non applicable	Non applicable	150 °C 12 seconden 3 bars Koud afpellen	Niet toepasbaar	Niet toepasbaar	Niet toepasbaar
Niet toepasbaar	Niet toepasbaar	Non applicable	Non applicable	Non applicable	Non applicable	150 °C 12 seconden 3 bars Koud afpellen	Niet toepasbaar	Niet toepasbaar	Niet toepasbaar

- 1 // Plaats een bakpapier op de textiel en pers aan 150°C gedurende 12 seconden.
- 2 // Plaats de transfer en leg er een bakpapier op. Pers aan 150°C gedurende 12 seconden.
- 3 // Koud afpellen.
- 4 // Pers een tweede keer aan 150°C gedurende 12 seconden voor een goed vasthechten.

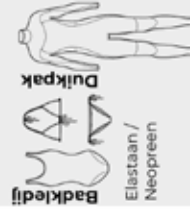

Bakledij
Elastaan / Neopreen

Niet toepasbaar	Niet toepasbaar	Non applicable	Niet toepasbaar	Niet toepasbaar	Niet toepasbaar	Niet toepasbaar	150 °C ² 12 seconden 3 bars Koud afpellen	190 °C 45 seconden 2.5 - 3 bars Warm afpellen
-----------------	-----------------	----------------	-----------------	-----------------	-----------------	-----------------	---	--

www.transfertpress.nl

1 rue Norbert Segard • 59223 Roncq • FRANKRIJK
+32 56 94 36 01 • contact@transfertpress.nl



secabo



transmatic

JUN-AIR[®]

Roland[®]



SAWGRASS[™]

ChromaLuxe[®]

unisub[®]